

# Katalog für Rolläden

leise, warm, sicher



1/2017

**WindowsFactory**  
PVC | ALU | WOOD



Zusammenstellung der Aufsatzrollläden	5
Zusammenstellung der Sturzrollläden	6
Zusammenstellung der Außeneinstellrollläden	7
Zusammenstellung der Außenunterputzrollläden	7
<b>AUFBAUROLLADEN</b>	
Exte Exakt	8
Exte Expert XT	10
Exte Elite XT	12
Opoterm	14
Cleverbox	16
Cleverbox soft	18
<b>STURZROLLADEN</b>	
ROKA-TOP 2	20
ROKA-TOP 2RG	22
ROKA-TOP Shadow	24
<b>EINBAUROLLADEN FÜR DEN AUSSENBEREICH</b>	
SK-45	26
SKO-P	28
SK-P	30
<b>UNTERPUTZROLLADEN</b>	
SP-E	32
Farben der Rollläden	34
Rollladenzubehör – Somfy	36
Rollladenzubehör – YOODA	43
Rollladenzubehör – SELVE	49
Rollladenzubehör – manuelle steuerung in rollläden	54
Über uns	56



Exakt



Expert XT



Elite XT



Opoterm



CleverBox



CleverBox Soft







ROKA-TOP 2



ROKA-TOP 2RG



ROKA-TOP Shadow



SK-45



SKO-P



SK-P



SP-E

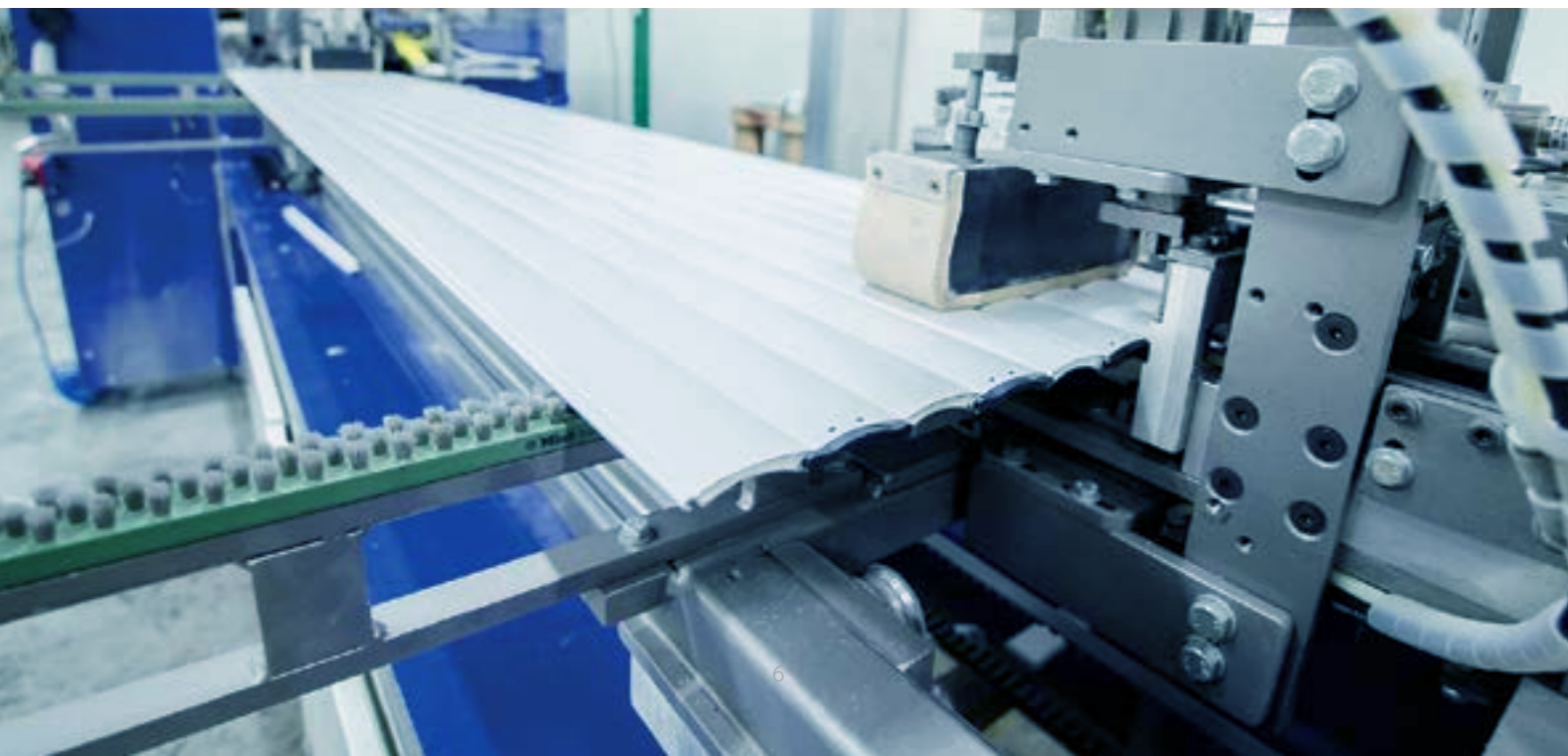

1

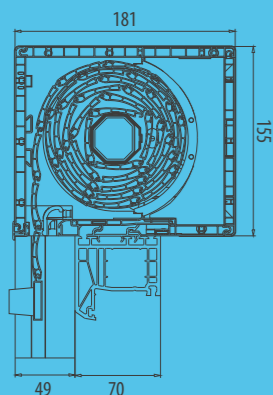

Kasten 155/181

2

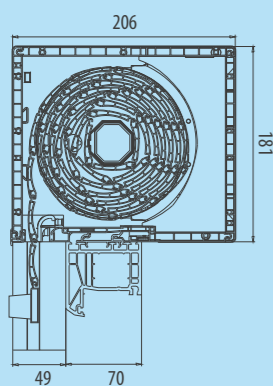

Kasten 181/206

3

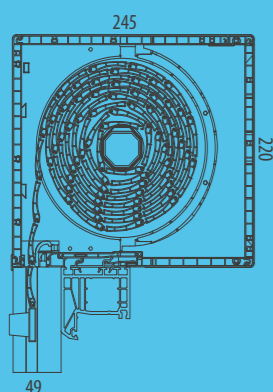

Kasten 220/245

## EXTE EXAKT

EXTE

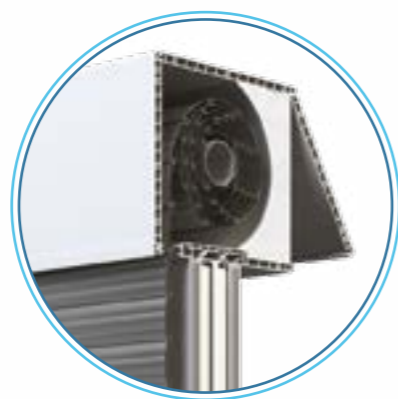

## REVISION VON DER STIRNSEITE

Kasten mit Revision nur von der Stirnseite ohne Möglichkeit des Einbaus von der Innenseite her.

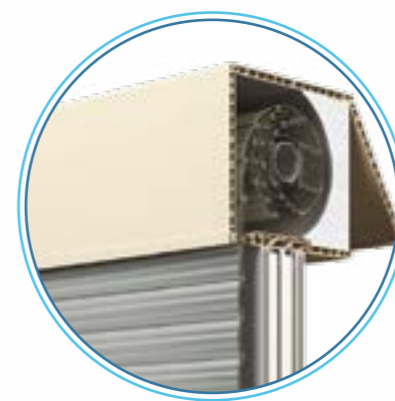

## CREME IN MASSE

Der Kasten Exte Exakt ist als einziger in unserem Angebot in der Farbe Creme in Masse erhältlich.



## BLENDEN IN GEWÄHLTER FARBE

Das breite Farbangebot für Blenden der unteren Führungen erleichtert die Anpassung an die Fensterfarbe.

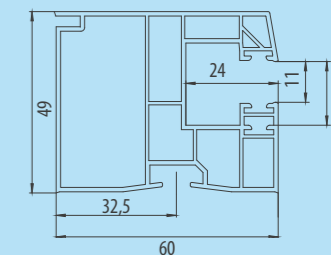

## Führung R151

Standard-Führung des Systems EXTE EXAKT. Verwendete Schrauben – RD1

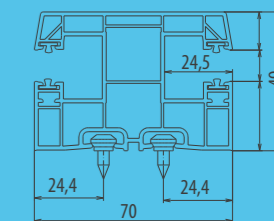

## Führung R158

Die Führung wird im Rollladen mit Teilung eingesetzt. Verwendete Schrauben – RD1

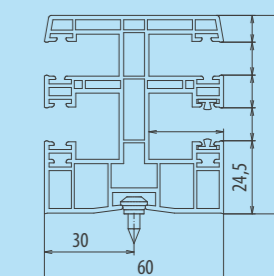

## Führung R163

Führung für den Rollladen mit integriertem Moskitonetz. Verwendete Schrauben – RD1

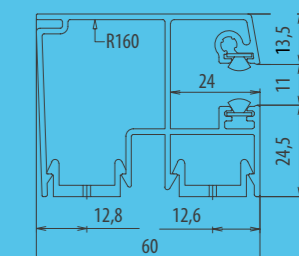

## Führung R160

Alu-Führung des Systems EXTE EXAKT.

## MAXIMALE ROLLADENHÖHEN (FENSTERHÖHE + KASTENHÖHE) in MM

	KASTEN	Höhe	Breite	PANZERTYP ALU 39		
1	155	155	181*	1600	1600	1400
2	181	181	206*	2300	2400	2100
3	220	220	245*	3500	3500	3300
				Ø 40	Ø 50	Ø 60

\* Bei integriertem Moskitonetz sind +18 mm hinzuzurechnen

RD1

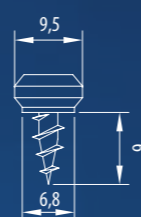

Einfache Konstruktion und einfacher Service – das sind die größten Vorteile der im Exte Exakt-System gefertigten Rollläden. Der Rollladen kann problemlos mit einem integrierten Moskitonetz ausgestattet werden und die Farbe des vorderen Kastens und der Führungen kann an die Farbe der Fenster angepasst werden.

Der Kasten Exte Exakt ist eine preislich günstige Lösung, die für die Montage sowohl in erst entstehenden als auch renovierten Gebäuden empfohlen wird.

Die einfache Konstruktion des Kastens trägt dazu bei, dass er sich durch schwache Statik auszeichnet, was wiederum bestimmte Konstruktionseinschränkungen verursacht. Es wird nicht empfohlen, Konstruktionen mit einer Breite von über 2.500 mm zu nutzen.



1

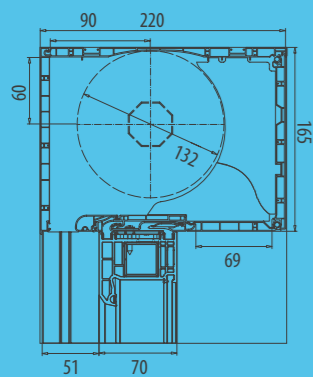

Kasten 165/220

2

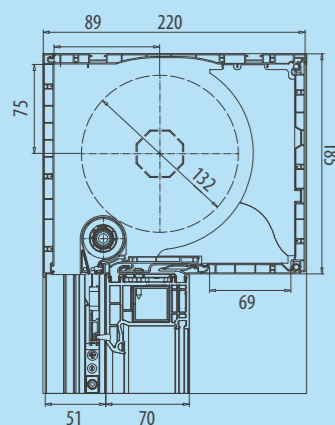

Kasten 185/220

3

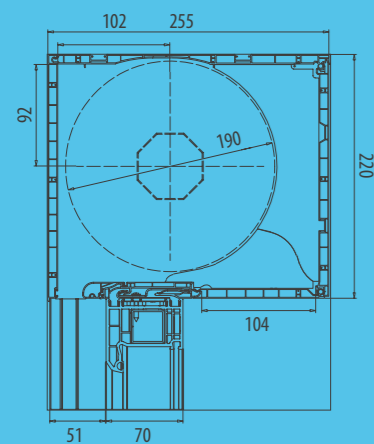

Kasten 220/255

## EXTE EXPERT XT

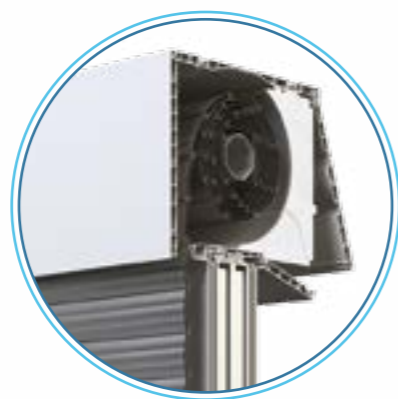

### SYSTEM 2 IN 1

Der Anwender kann die Revisionsart auswählen – von der Stirnseite oder von der unteren Seite des Kastens.

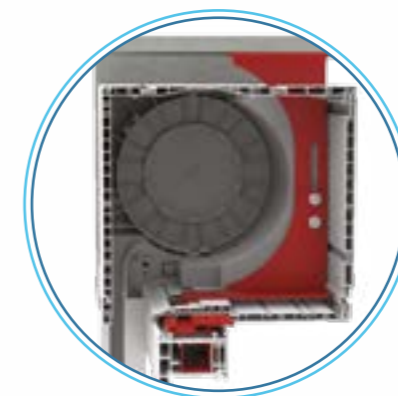

### ERHÖHTE STATIK

Die Statik der Konstruktion kann durch die Verankerung des Kastens im Sturz verbessert werden. Die Stabilität kann auch durch die Verwendung eines Stahladapters oder statischer Konsolen (optional) verbessert werden.

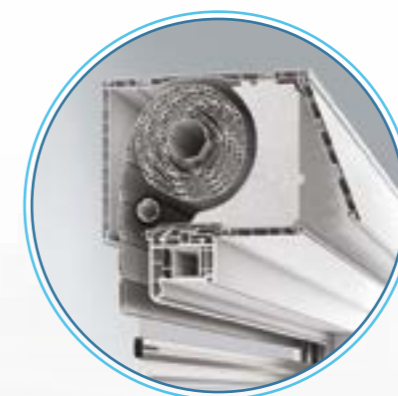

### INTEGRIERTES MOSKITONETZ

Expert XT bietet die Möglichkeit, ein integriertes Moskitonetz auch nach der Kastenmontage einzusetzen.

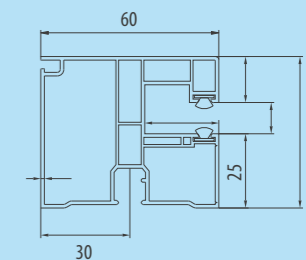

### Führung 5090

Standardführung des Systems ExtExpert XT und Elite XT (mit der Möglichkeit, die Kammer für das Moskitonetz zu verwenden).  
Verwendete Schrauben – RD1.

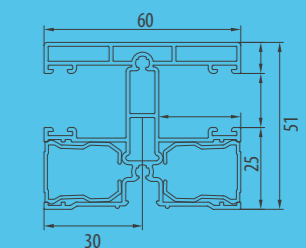

### Führung 5431

Alu-Führung für Systeme EXPERT XT und ELITE XT.

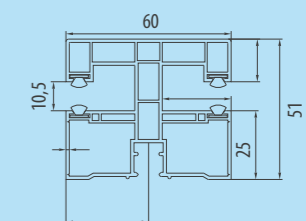

### Führung 5095

Die Führung wird in Rollläden mit Teilung eingesetzt.  
Verwendete Schrauben – RD1.

### MAXIMALE ROLLADENHÖHEN (FENSTERHÖHE + KASTENHÖHE) in MM

	KASTEN	Höhe	Breite	PANZERTYP ALU 39		
				Ø 40	Ø 50	Ø 60
1	165	165	220	1620	1370	1370
2	185	185	220	2250	2200	2000
3	220	220	255	3500	3500	3250

RD1

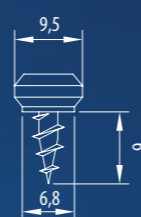

Der Kasten Expert XT ist dank der Möglichkeit der Anwendung der statischen Konsolen im Kasten und der Verankerung im Sturz eine stabile und beständige Konstruktion. Zur Wahl stehen zwei Arten der Revision – von unten oder von der Stirnseite sowie die Möglichkeit der Verwendung von Trägerschienen nur von außen oder von innen (je nach den Bedürfnissen des Anwenders).

Das System ermöglicht den fast vollständigen Einbau des Kastens, was die Ästhetik der gesamten Konstruktion verbessert. Darüber hinaus sind die Kästen Expert XT und Elite XT als einzige in weißer Farbe aus der Palette Salamander erhältlich.

1

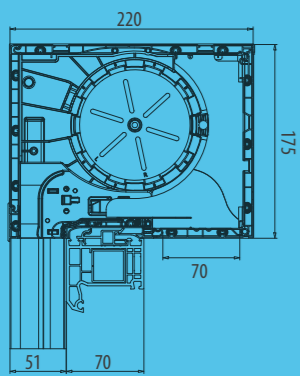

Kasten 175/220

2

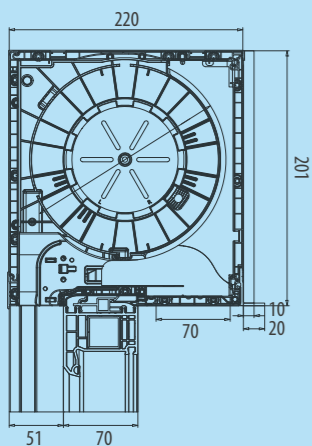

Kasten 201/220

3

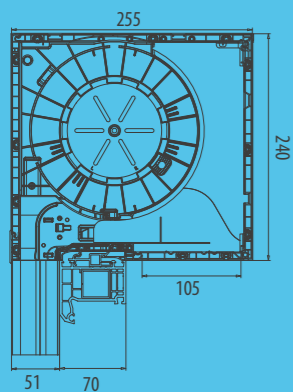

Kasten 240/255

## EXTE ELITE XT



## SYSTEM 3 IN 1

Der Kasten Exte Elite besitzt drei Revisionsarten – von innen (von der Stirnseite oder von unten) sowie von außen von unten. Der Vorteil dieser Lösung ist neben der Stahlverstärkung und der statischen Konsole auch die Möglichkeit, den Kasten um Fassadenjalousien zu ergänzen.



## SYSTEM DER FASSADENJALOUSIEN

Im Kasten Exte Elite besteht die Möglichkeit, den Jalousieneinsatz einzusetzen.

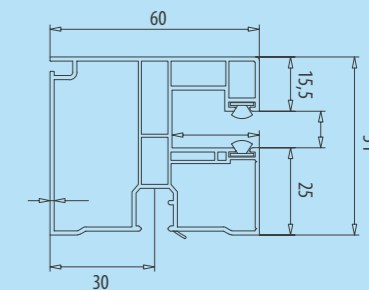

## Führung 5090

Standardführung des Systems EXTE Expert XT und Elite XT (mit der Möglichkeit, die Kammer für das Moskitonetz zu verwenden).  
Verwendete Schrauben – RD1.

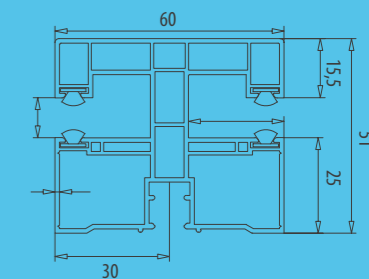

## Führung 5095

Die Führung wird in Rollläden mit Teilung eingesetzt.  
Verwendete Schrauben – RD1.

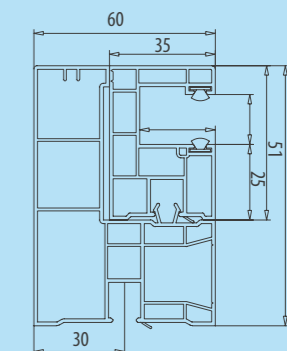

## Führung 5086

Führung mit Absatz, eingesetzt bei Elite XT mit Revision von außen. Verwendete Schrauben – RD1.

## MAXIMALE ROLLADENHÖHEN (FENSTERHÖHE + KASTENHÖHE) in MM

	KASTEN	Höhe	Breite	PANZERTYP ALU 39		
				Ø 40	Ø 50	Ø 60
1	175	175	220	1620	1370	1370
2	201	201	220	2250	2200	2000
3	240	240	255	3500	3500	3250

RD1

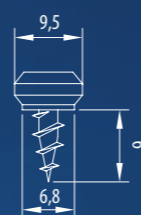

Elite XT wurde in Anlehnung an das Konzept eines Kastens mit variabler Revisionsöffnung gebaut: von unten, von hinten oder außen, welcher auch zur Montage von Fassadenjalousien dient. Unabhängig von der Lage der Revisionsöffnung ist das Volumen des Kastens für den aufgewickelten Rol-

lladen gleich. Ein weiterer Vorzug ist der Einbau eines Moskitonetzes sowie der mögliche Einsatz der Fassadenjalousien-Einsätze Typ C.



1

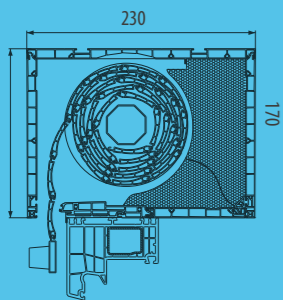

Kasten 170/230

2

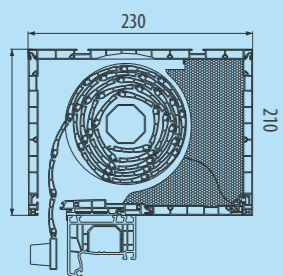

Kasten 210/230

3

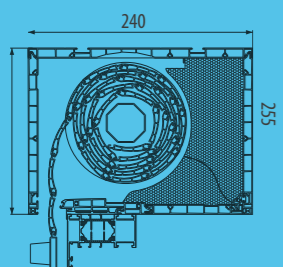

Kasten 240/255

## OPOTERM

ALUPROF  
ALUMINIUM SYSTEMS



### VERSTÄRKTE KONSTRUKTION

Der Aufbau des Kastens Opoterm ermöglicht es, Stahlstangen in der Außen-, Innen- oder unteren Platte zu platzieren. Dadurch zeichnet sich die Konstruktion durch eine sehr gute Stabilität aus.



### INTEGRIERTES MOSKITONETZ

Das System Opoterm ermöglicht die Montage des integrierten Moskitonetzes. Im Gegensatz zu den Kästen Exte Expert und Elite XT befindet sich das Moskitonetz hinter dem Panzer (von innen gesehen).



### GERUNDETE REVISION VON DER STIRNSEITE

Das System ist optional in einer Version mit gerundeter Revisionsplatte von der Stirnseite innerhalb des Gebäudes erhältlich, was seine Ästhetik bedeutend verbessert.

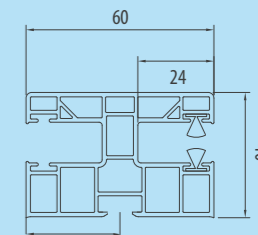

PVC PPD 60/12  
Standardführung des Systems Opoterm.  
Verwendete Schrauben – RD2.

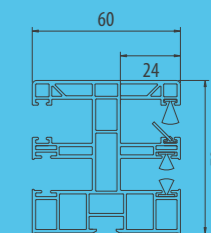

PVC PPDM 60/12  
Führung für Rollläden Opoterm mit integriertem Moskitonetz. Verwendete Schrauben – RD2.

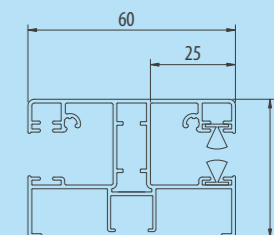

ALU PPDA 60/12  
Alu-Äquivalent der Standardführung des Systems Opoterm. Verwendete Schrauben – RD2.

#### MAXIMALE ROLLADENHÖHEN (FENSTERHÖHE + KASTENHÖHE) in MM

	KASTEN	Höhe	Breite	PANZERTYP ALU 39		
				1890	3310	3270
1	170	170	230	1890	1690	1730
2	210	210	230	3230	3310	3270
3	240	240	255	4460	4770	4460
				Ø 40	Ø 50	Ø 60

RD2

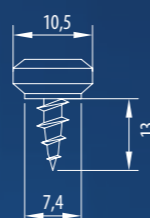

Ein charakteristisches Merkmal des Systems Opoterm ist die einfache Montage. Ein weiteres Merkmal ist auch die einzigartige Beständigkeit dank der statischen Konsolen, der Stahlverstärkung in der unteren Platte sowie der inneren und der äußeren Stirnplatte. Das macht Opoterm zur besten Auswahl – sowohl bei kleineren als auch größeren Konstruktionen.

Opoterm bedeutet nicht nur Funktionalität, sondern auch Ästhetik. Optional ist der Kasten in einer Version mit ovaler Revisionsplatte erhältlich. Die

Revisionsöffnung ist in diesem Fall auf der Stirnseite platziert. Man kann hier auch Seitenblenden verwenden, wodurch die Schrauben im Kasten vollständig unsichtbar sind. Der Kasten Opoterm kann mit einem Moskitonetz ausgestattet werden. Die Außenplatte und die Führungen können eine beliebige Farbe haben, sodass der Rollladen mit dem Fenster harmoniert.



1

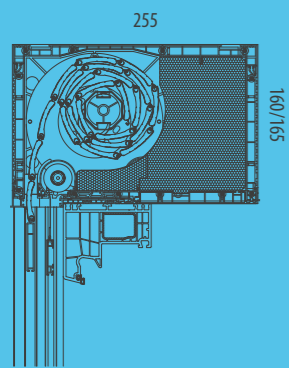

Kasten 165/255

2

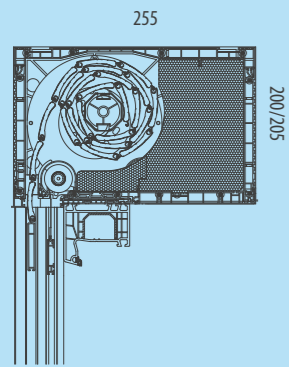

Kasten 200/255

3

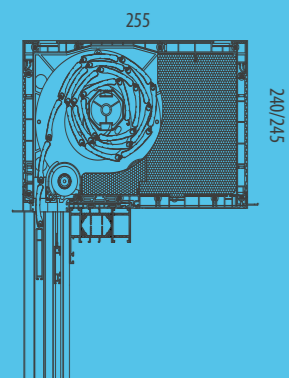

Kasten 240/255

## CLEVERBOX



### EINFACHER EINBAU

Die geriffelte Konstruktion der Innenplatte trägt zu deren Versteifung bei und erfüllt die Funktion des Putzträgers.



### SYSTEM 2 IN 1

Im Kasten CleverBox unterscheiden wir zwei Revisionsarten, die den Zugang zum Kasten ermöglichen. Es ist eine Revision von der Stirnseite und von der unteren Seite des Kastens.

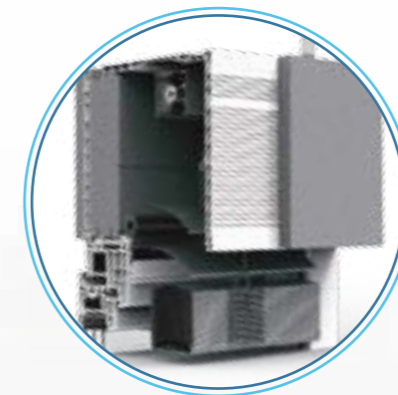

### SYSTEM DER FASSADENJALOUSIEN

Im Kasten CleverBox besteht die Möglichkeit, den Jalousieneinsatz einzusetzen.

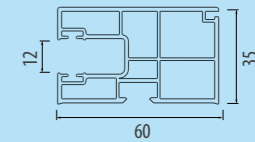

PG 08  
Standardführung des Systems CleverBox.

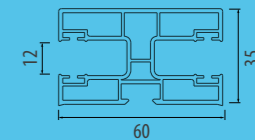

PG 02  
Führung für Rollläden mit Teilung.

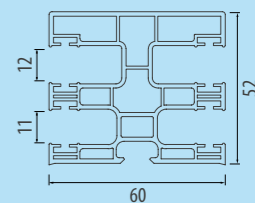

PG 09  
Führung für Rollläden  
mit integriertem Moskitonetz.



#### MAXIMALE ROLLADENHÖHEN (FENSTERHÖHE + KASTENHÖHE) in MM

	KASTEN	Höhe	Breite	PANZERTYP ALU 39		
				1500	1250	1250
1	165	160/165	255	1500	1250	1250
2	205	200/205	255	2750	2500	2500
3	245	240/245	255	4000	4250	4000
				Ø 40	Ø 50	Ø 60

AS05

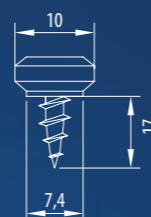

Die Rollläden CleverBox bieten einen idealen Schutz gegen Sonne, Wind, Regen, Schnee und andere Witterungsbedingungen. Sie verbessern wesentlich die Wärmedämmeigenschaften des Gebäudes, indem sie messbare Vorteile im Sommer und im Winter gewährleisten.

Sie verbessern die Schalldämmung des Fensters, indem sie den Schallpegel in den Räumen spürbar verringern. Sie gewährleisten den Schutz der Privatsphäre und beeinflussen wesentlich die Sicherheit der Hausbewohner.

Um die Funktionalität der Rollläden CleverBox zu verbessern, gibt es die Möglichkeit, sie mit einem automatischen Antrieb auszurüsten, der die tägliche Nutzung erleichtert, sowie mit dem Rollmoskitonetz, welches für mehr Komfort im Frühling und Sommer sorgt.

1

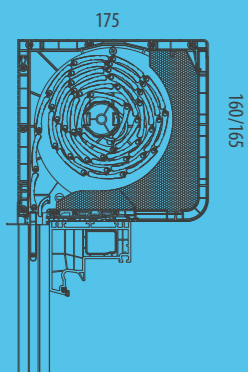

Kasten 165/175

2

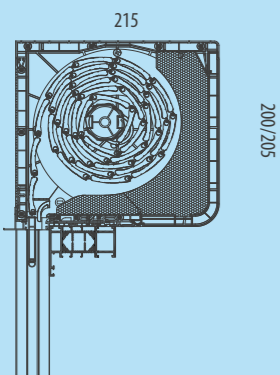

Kasten 200/215

## CLEVERBOX SOFT



### EINFACHER EINBAU

Die geriffelte Konstruktion der Außenplatte verbessert die Haftung an diversen Putzuntergründen, Klebstoffen etc.

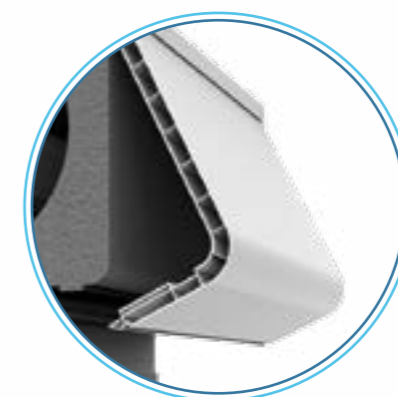

### REVISION VON DER STIRNSEITE

Keine Einbaumöglichkeit von der Außenseite her. Ansprechende, ovale Optik des Kastens.

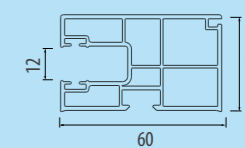

PG 08  
Standardführung des Systems CleverBox.

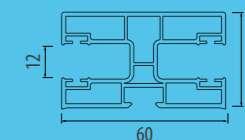

PG 02  
Führung für Rollläden mit Teilung.

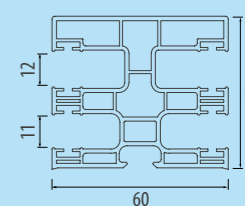

PG 09  
Führung für Rollläden mit integriertem Moskitonetz.



MAXIMALE ROLLADENHÖHEN (FENSTERHÖHE + KASTENHÖHE) in MM						
	KASTEN	Höhe	Breite	PANZERTYP ALU 39		
1	165	160/165	175	1250	1250	1000
2	205	200/205	215	2500	2500	2250
				Ø 40	Ø 50	Ø 60

AS05

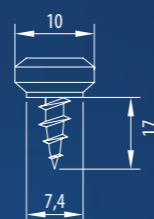

Die Rollläden CleverBox bieten einen idealen Schutz gegen Sonne, Wind, Regen, Schnee und andere Witterungsbedingungen. Sie verbessern wesentlich die Wärmedämmeigenschaften des Gebäudes, indem sie messbare Vorteile im Sommer und im Winter gewährleisten.

Sie verbessern die Schalldämmung des Fensters, indem sie den Schallpegel in den Räumen spürbar verringern. Sie gewährleisten den Schutz der Privatsphäre und beeinflussen wesentlich die Sicherheit der Hausbewoh-

ner. Um die Funktionalität der Rollläden CleverBox zu verbessern, gibt es die Möglichkeit, sie mit dem automatischen Antrieb auszurüsten, der die tägliche Nutzung erleichtert, sowie mit dem Rollmoskitonetz, welches für mehr Komfort im Frühling und Sommer sorgt.



1

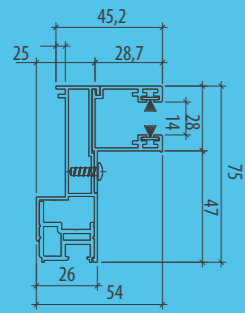

## ROKA-TOP 2 RG

**Beck+Heun**  
BESTE WERTE FÜR'S HAUS

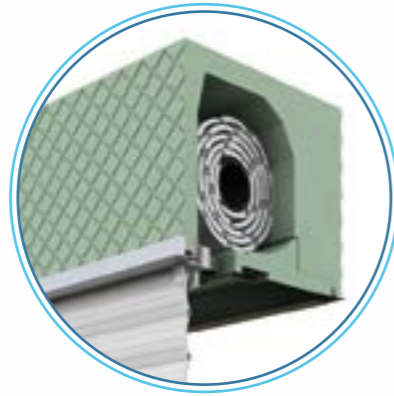

### AUSSENREVISION

Die Wartung des auf Basis des Systems Roka-Top 2 RG ausgeführten Rollladens ist nur von der Außenseite möglich.



2

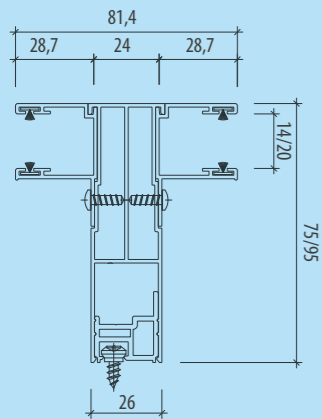

### AUSSERGEWÖHNLICHE STABILITÄT

Möglichkeit der Montage der Stahlverstärkung und der statischen Konsolen, die die statischen Eigenschaften der Konstruktion verbessern.



Putz (monolithisch)



WDVS



Klinker

MAXIMALE ROLLADENHÖHEN (FENSTERHÖHE + KASTENHÖHE) in MM				
	KASTEN	Höhe	Breite	PANZERTYP ALU 39
1	250	250	280, 300, 345, 365	3250
2	300	300	280, 300, 345, 365	4250
<b>Ø 60 externe Revision</b>				

Passt zu fast allen Fenstertypen und kann sowohl in neu entstehenden als auch in renovierten Gebäuden eingesetzt werden. ROKA-TOP® 2 RG ist eine von der Raumseite geschlossene Version aus der Kollektion der optimierten Sturzkästen. Da sich die Revisionsöffnung außen befindet, kann der Kasten von der Raumseite her mit Putz gedeckt und somit vollständig mit dem Gebäude integriert werden. Außerdem zeichnet sich die Version RG durch volle Luftdichtheit aus, weil es keine Fugen gibt, die mit dem Inneren des Gebäudes verbinden.

Ein weiteres distinktives Element des Angebots ist das System der Führungen ALUMINIUM RG-TG. Das System besitzt eine Wärmedämmung und garantiert eine dichte Verbindung der Führungen mit dem Fenster, auch während intensiver Regenfälle. Darüber hinaus umfasst die Standardversion mehrere neue Lösungen, dank denen ROKA-TOP® 2 RG ein komfortables Schutzsystem bildet. Ein Beispiel dafür ist das stabile Endprofil des Kastens, das Versteifungsprofil aus PVC im Dämmkeil oder variable Revisionsöffnungen.

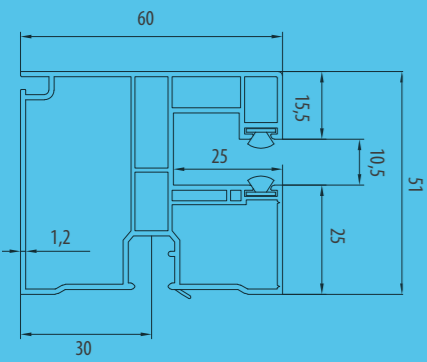

Standardführung PVC

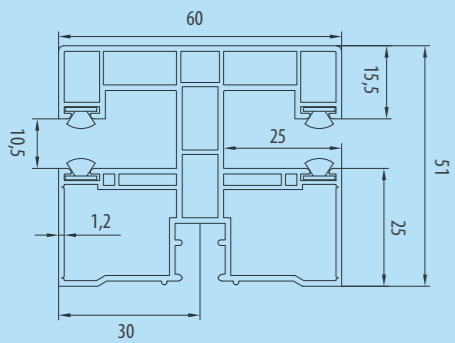

Teilungsführung

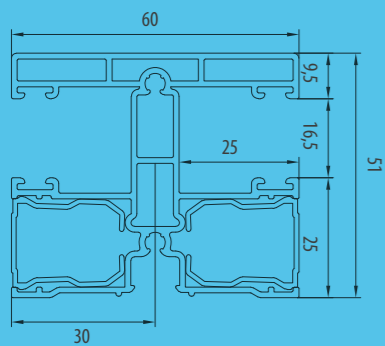

Alu-Äquivalent

## ROKA-TOP 2

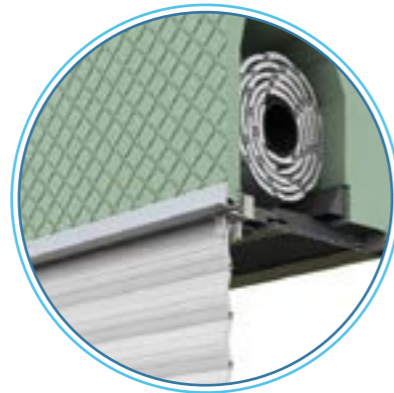

### BESTÄNDIGE KONSTRUKTION

Die Kästen sind aus hartem Styropor ausgeführt und gewährleisten eine gute Wärme- und Schalldämmung, wodurch die Heizkosten im Winter gesenkt und das Aufheizen von Räumen im Sommer reduziert werden können.

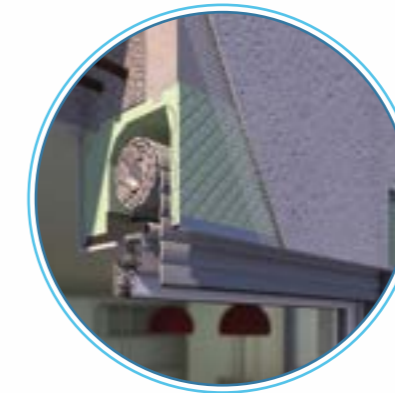

### VOLLSTÄNDIGER EINBAU

Möglichkeit der Anpassung an jede Art von Außenfassade.



Putz (monolithisch)



WDVS



Klinker



MAXIMALE ROLLADENHÖHEN (FENSTERHÖHE + KASTENHÖHE) in MM				
	KASTEN	Höhe	Breite	PANZERTYP ALU 39
1	250	250	280, 300, 345, 365	3250
2	300	300	280, 300, 345, 365	4500

**Ø 60 interne Revision**

Der Sturzkasten aus Styropor ROKA-TOP® ist eines der beliebtesten Produkte der Firma Beck+Heun. Passt zu fast allen Fenstertypen und kann sowohl in neu entstehenden als auch in renovierten Gebäuden eingesetzt werden. Zurzeit ist bereits die zweite Generation dieser klassischen Lösung erhältlich, bei der zahlreiche Details verbessert wurden. Die Standardversion ROKA-TOP® 2 ist mit einem Deckel ausgestattet. Sie wurde vor allem im Sturzbereich verbessert. Eine bessere Dämmung und attraktivere Optik gewährleistet das am Seitenelement befestigte PVC-Modul, welches mit

dem Block aus Dämmschaumstoff verbunden ist. Nach dem Schließen des Kastens liegt er hervorragend an der Abdeckung an und dichtet die Montagefuge ab. Zulässige Maßtoleranzen können durch eine Stufe zwischen dem Seitenelement und dem Deckel nivelliert werden. So entsteht eine harmonische Verbindung im Laibungsbereich.



# ROKA-TOP SHADOW

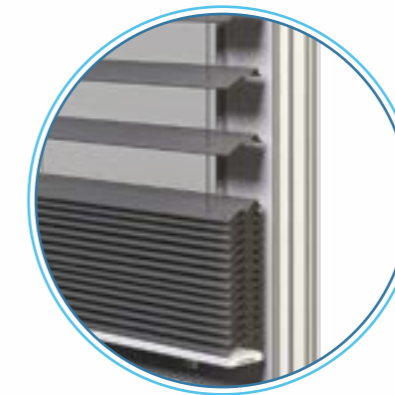
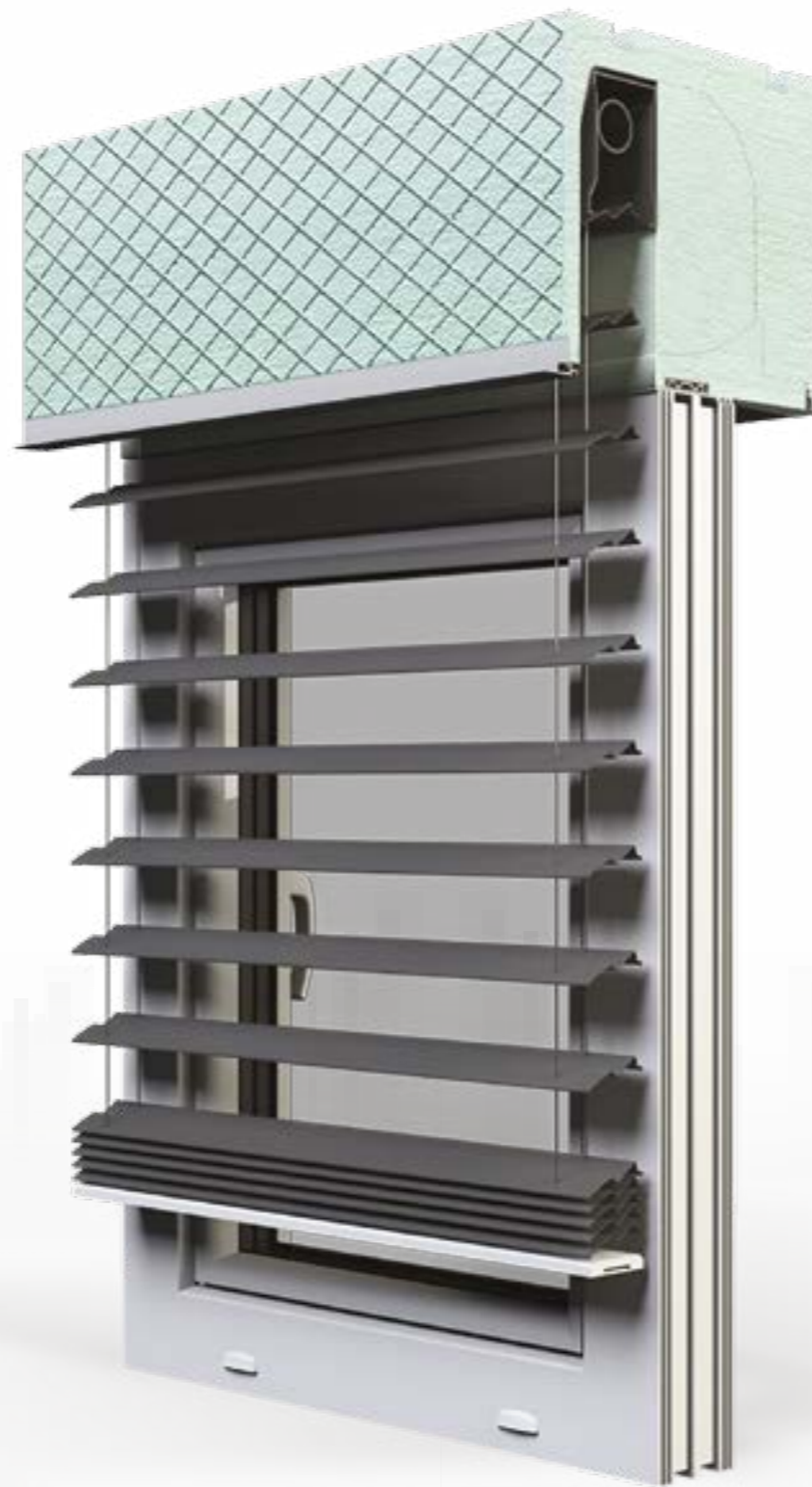

## BESTÄNDIGE KONSTRUKTION

Die Kästen sind aus hartem Styropor ausgeführt. Sie gewährleisten eine gute Wärme- und Schalldämmung und sorgen somit für einen besseren akustischen Komfort.

## VOLLSTÄNDIGER EINBAU

Der Kasten ist für den vollständigen Einbau vorgesehen, wodurch er problemlos an das Aussehen der Fassade angepasst werden kann.

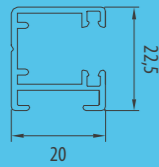

Standardführung

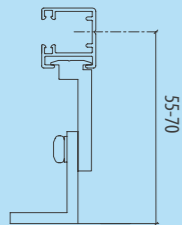

Halter der Führung Typ N

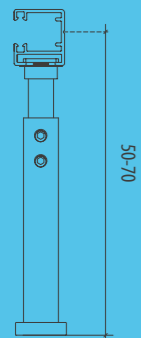

Halter der Führung Typ TL



Putz (monolithisch)



WDVS



Klinker

MAXIMALE ROLLADENHÖHEN (FENSTERHÖHE + KASTENHÖHE) in MM			
KASTEN	Höhe	Breite	PANZERTYP ALU 39
250	250	280, 300, 345, 365	3250
300	300	280, 300, 345, 365	4500

Ø 60 interne Revision

Die Fassadenjalousien Roka Top Shadow zeichnen sich vor allem durch ihre bequeme Montage aus. Der Kunde bekommt ein fertiges Produkt. Die Jalousie ist bereits in der Herstellungsphase mit dem Aufsatzkasten integriert. Die Montagezeit wird dadurch auf ein Minimum verkürzt. Dies erfordert auch keinen Eingriff in die Fassadenkonstruktionen des Gebäudes.

Das sind nicht die einzigen Vorteile dieser Lösung. Roka Top Shadow bietet auch bessere Konstruktionsmöglichkeiten. Andere Jalousien können in

Fenstern mit einer Höhe von bis zu 2,5 m eingesetzt werden. Shadow ermöglicht dank einer hervorragenden Verbindung der Jalousienkästen des renommierten Herstellers Beck+Heun mit der Lamelle C80 die Ausführung von Schutzabdeckungen für Fenster auch mit einer Höhe von 3 m. Der Kasten selbst ist hingegen mit einem Fensterprofil ausgestattet, das die Montagefuge zwischen dem Fenster und dem Schutzsystem abdeckt.

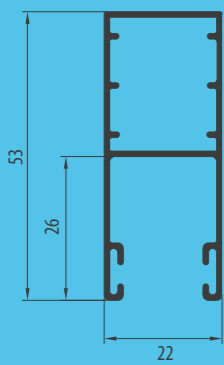

PP 53

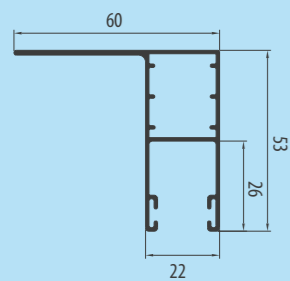

PK 53

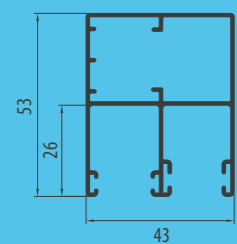

PPDO 53

## SK-45



### LEICHTE MONTAGE

Der Kasten ist für den Einbau vorbereitet. Der Kasten des Rollladens SK-45 wird an der Fassade montiert und erfordert keinen Eingriff in ihre Konstruktion. Er kann also leicht in einem bestehenden Gebäude eingebaut werden. Erhältlich in allen RAL-Farben.



### INTEGRIERTES MOSKITONETZ

Möglichkeit der Auswahl des Kastens mit integriertem Moskitonetz. Nur bei Kästen von über 137 mm.

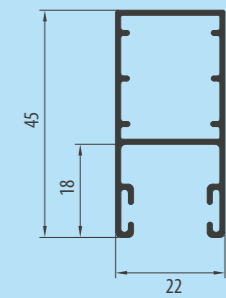

PP 45

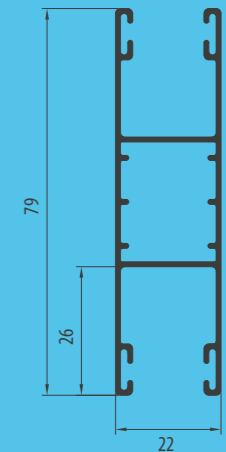

PPD 79

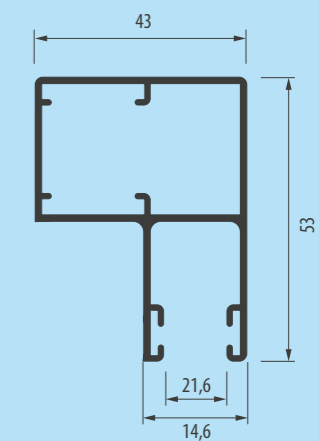

PPMO 53



MAXIMALE ROLLADENHÖHEN (FENSTERHÖHE + KASTENHÖHE) in MM					
KASTEN	Höhe	Breite	PANZERTYP ALU 39		
137**	137	137	1560	1170	1440
165	165	165	2390	2200	2280
180	180	180	2950	3060	2790
205	205	205	4320	4740	4050
** Moskitonetz kann nicht montiert werden			Ø 40	Ø 50	Ø 60

Die Rollläden in den Einstellsystemen sind für den Einsatz vor allem in bestehenden Gebäuden bestimmt. Ein Vorteil dieser Produkte ist zweifelsohne die Unversehrtheit des aktuellen Zustands des Gebäudes, weil sie keine spezielle Vorbereitung für die Montage erfordern und mit dem Fenster nicht integriert sind. Dadurch kann die Entscheidung über die Montage der Rollläden im Einstellsystem zu einem beliebigen Zeitpunkt getroffen werden. Die Rollläden werden am Fenster, in der Nische, im Sturz oder an der Wand montiert. Insbesondere die letzte Montageweise

garantiert die Möglichkeit, bessere akustische Parameter zu erzielen. Im Angebot der Firma Aluprof befinden sich Kästen in drei Formen: quadratisch (abgeschrägt im Winkel 45°), oval und halboval), was eine entsprechende Anpassung an die Gebäudefassade ermöglicht. Der Einsatz des von dem Rollladen unabhängig arbeitenden Mosquito-Systems schützt das Gebäudeinnere zusätzlich gegen Insekten bei gleichzeitiger Aufrechterhaltung des Licht- und Luftzugangs.



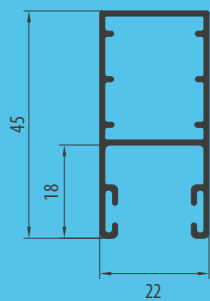

PP 45

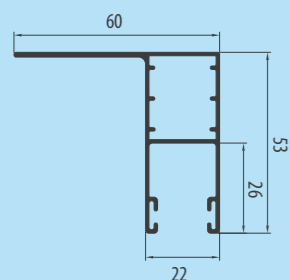

PK 53

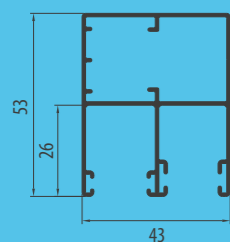

PPDO 53

## SKO-P

ALUPROF  
ALUMINIUM SYSTEMS



### ÄSTHETISCHE VORTEILE

Der gerundete Kasten und die Möglichkeit des Einsatzes der gerundeten Kappe PPDO für die Führung sorgt für die einheitliche und einzigartige Optik der gesamten Konstruktion. Erhältlich in allen RAL-Farben.



### INTEGRIERTES MOSKITONETZ

Möglichkeit der Auswahl des Kastens mit integriertem Moskitonetz. Nur bei Kästen von über 137 mm.

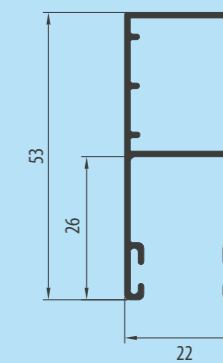

PP 53

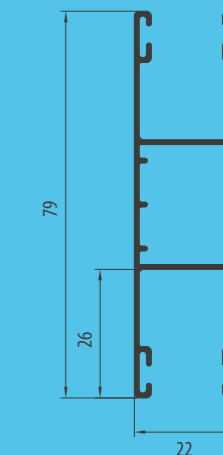

PPD 79



PPDO  
Gerundete Kappe für die Führung.

MAXIMALE ROLLADENHÖHEN (FENSTERHÖHE + KASTENHÖHE) in MM					
KASTEN	Höhe	Breite	PANZERTYP ALU 39		
137**	137	131	1560	1130	1410
165	165	157	2390	2590	2320
180	180	171	2950	3060	3060
205	205	195	4320	4210	4130
** Moskitonetz kann nicht montiert werden			Ø 40	Ø 50	Ø 60

Die Rollläden in den Einstellsystemen sind für den Einsatz vor allem in bestehenden Gebäuden bestimmt. Ein Vorteil dieser Produkte ist zweifelsohne die Unversehrtheit des aktuellen Zustands des Gebäudes, weil sie keine spezielle Vorbereitung für die Montage erfordern und mit dem Fenster nicht integriert sind. Dadurch kann die Entscheidung über die Montage der Rollläden im Einstellsystem zu einem beliebigen Zeitpunkt getroffen werden. Die Rollläden werden am Fenster, in der Nische, im Sturz oder an der Wand montiert. Insbesondere die letzte Montageweise

garantiert die Möglichkeit, bessere akustische Parameter zu erzielen. Im Angebot der Firma Aluprof befinden sich Kästen in drei Formen: quadratisch (abgeschrägt im Winkel 45°), oval und halboval, was eine entsprechende Anpassung an die Gebäudefassade ermöglicht. Der Einsatz des von dem Rollladen unabhängig arbeitenden Moskitonetz-Systems schützt das Gebäudeinnere zusätzlich gegen Insekten bei gleichzeitiger Aufrechterhaltung des Licht- und Luftzugangs.

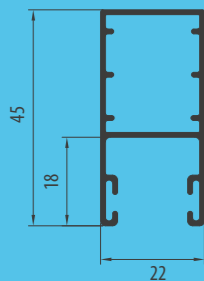

PP 45

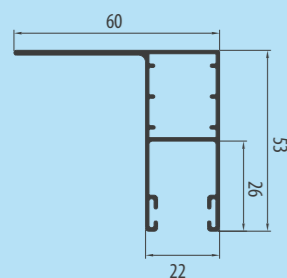

PK 53

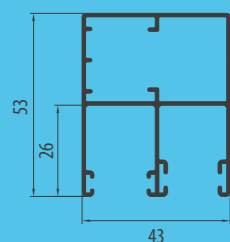

PPDO 53

## SK-P



### HALBRUNDER KASTEN

Der halbrunde Kasten ist für die Montage in Fensternischen ideal geeignet und sorgt für eine ästhetische Optik. Erhältlich in allen RAL-Farben. Möglichkeit der Lackbeschichtung.



### INTEGRIERTES MOSKITONETZ

Möglichkeit der Auswahl des Kastens mit integriertem Moskitonetz. Nur bei Kästen von über 137 mm.

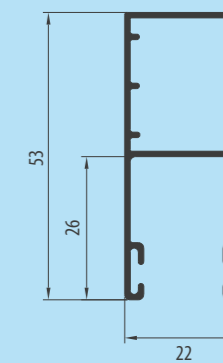

PP 53

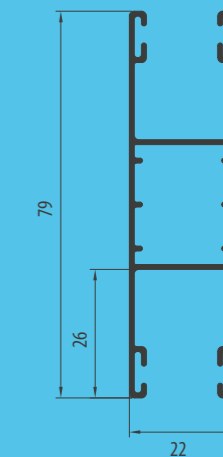

PPD 79

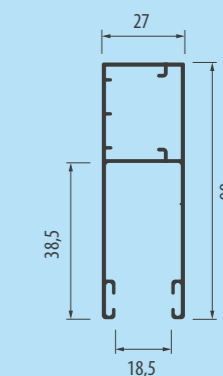

PP 66



MAXIMALE ROLLADENHÖHEN (FENSTERHÖHE + KASTENHÖHE) in MM					
KASTEN	Höhe	Breite	PANZERTYP ALU 39		
137**	137	137	1560	1170	1440
165	165	165	2390	2200	2280
180	180	180	2950	3060	2790
205	205	205	4320	4740	4050
** Moskitonetz kann nicht montiert werden			Ø 40	Ø 50	Ø 60

Die Rollläden in den Einstellsystemen sind für den Einsatz vor allem in bestehenden Gebäuden bestimmt. Ein Vorteil dieser Produkte ist zweifelsohne die Unversehrtheit des aktuellen Zustands des Gebäudes, weil sie keine spezielle Vorbereitung für die Montage erfordern und mit dem Fenster nicht integriert sind. Dadurch kann die Entscheidung über die Montage der Rollläden im Einstellsystem zu einem beliebigen Zeitpunkt getroffen werden. Die Rollläden werden am Fenster, in der Nische, im Sturz oder an der Wand montiert. Insbesondere die letzte Montageweise

garantiert die Möglichkeit, bessere akustische Parameter zu erzielen. Im Angebot der Firma Aluprof befinden sich Kästen in drei Formen: quadratisch (abgeschrägt im Winkel 45°), oval und halboval), was eine entsprechende Anpassung an die Gebäudefassade ermöglicht. Der Einsatz des von dem Rollladen unabhängig arbeitenden Mosquito-Systems schützt das Gebäudeinnere zusätzlich gegen Insekten bei gleichzeitiger Aufrechterhaltung des Licht- und Luftzugangs.



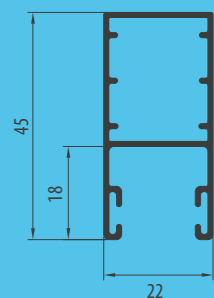

PP 45

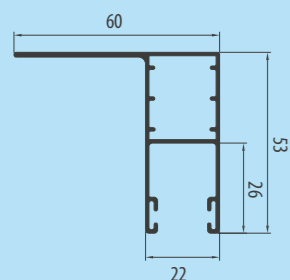

PK 53

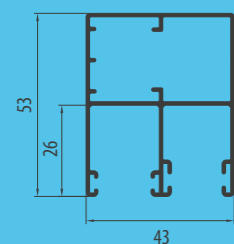

PPDO 53

## SP-E



### ELEMENT DER GEBÄUDEFASSADE

Die Stirnseite des Rollladenkastens bildet zugleich einen Untergrund für beliebiges Ausbaumaterial (z.B. Putz oder Klinker), wodurch der Kasten ein unsichtbares Element der Gebäudefassade ist.



### MODERNE KONSTRUKTION

Die moderne Konstruktion des Kastens SP-E ermöglicht es, die Wartungs- und Servicearbeiten an den mechanischen Elementen des Rollladens ohne Verletzung der Privatsphäre der Hausbewohner durchzuführen.

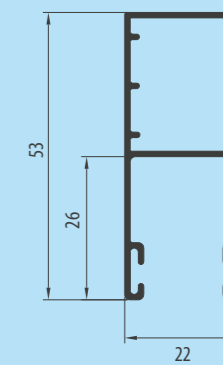

PP 53

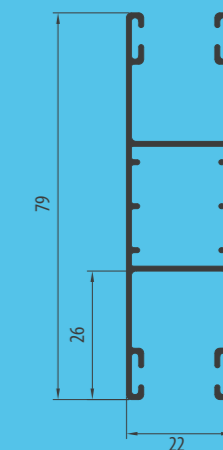

PPD 79

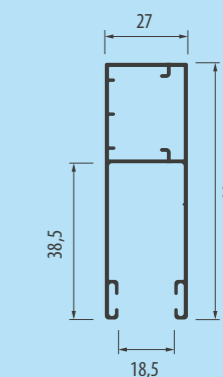

PP 66



MAXIMALE ROLLADENHÖHEN (FENSTERHÖHE + KASTENHÖHE) in MM					
KASTEN	Höhe	Breite	PANZERTYP ALU 39		
137**	137	137	1560	1170	1440
165t	165	165	2390	2200	2280
180	180	180	2950	3060	2790
205	205	205	4320	4740	4050
** Moskitonetz kann nicht montiert werden			Ø 40	Ø 50	Ø 60

Die Unterputzsysteme sind vor allem für den Einsatz in neu gebauten Gebäuden bestimmt. Allerdings können diese Produkte nach der Vornahme der erforderlichen Änderungen auch in bestehenden Objekten eingebaut werden. Eine wichtige Frage ist die Planung der Montage derartiger Lösungen und deren Installation noch in der Planungsphase des Gebäudes, was die funktionalen Vorteile derartiger Systeme effektiver nutzen lässt. Die Unterputzrollläden gewährleisten hervorragende Wärmedämmung, weil

sie in die Konstruktion des Fensters, der Tür und des Sturzes nicht eingreifen und somit die Energiebilanz des Gebäudes nicht beeinflussen. Diese Produkte passen sich der Fassade perfekt an und werden zu ihrem integralen Bestandteil.



PANZERFARBEN PA 39



PANZERFARBEN PA 43

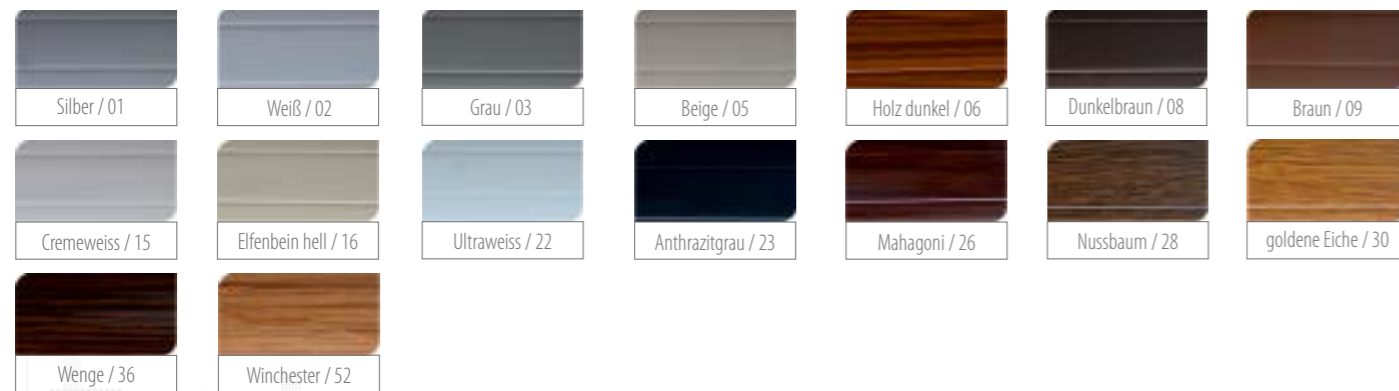

PANZERFARBEN PA 52

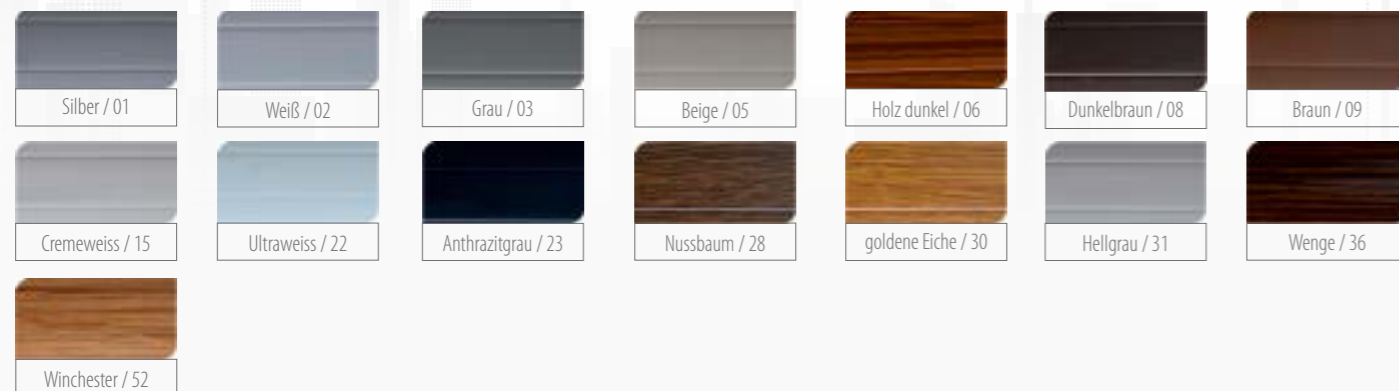

PANZERFARBEN PA 77 – TORPROFIL



FARBEN DER KÄSTEN UND DER PVC-FÜHRUNGEN



! Die Farbpalette ist im Fall von PA 52 und 45 Mänteln eingeschränkt. Verfügbarkeit bitte bei der Handelsabteilung erfragen.

ENDLEISTEN

ERHÄLTICH IN BELIEBIGER FARBE AUS DER RAL-FARBPALETTE







### MOTOR SOMFY ILMO 2

Automatische Einstellung von Endlagen, Erkennung von Hindernissen, Überlastungsschutz. Erfordert Abhänger mit Sperre.



### RS100 IO WT

Steuerung über Fernbedienung oder Schalter. Einstellung von zwei Geschwindigkeiten - normal und diskret - möglich. Lautloser Motorbetrieb bei diskreter Geschwindigkeit.



### MOTOR SOMFY OXIMO RTS

Steuerung über Fernbedienung oder Sender. Mit Überlastungsschutz, Erkennung von Hindernissen und Vereisung. Erfordert Abhänger mit Sperre



### MOTOR SOMFY OXIMO AUTO S RTS

Eingesetzt in schmalen Kästen (min. Breite 450 mm - beim Einsatz des Außenhalters fi60). Steuerung über Fernbedienung oder Wandsender. Der Motor besitzt Überlastungsschutz, Funktion der Erkennung von Hindernissen und Vereisung. Erfordert Abhänger mit Sperre.



### MOTOR SOMFY ILMO AUTO S WT – KURZ (MOTORLÄNGE 375 MM)

Eingesetzt in schmalen Kästen (min. Breite 450 mm - beim Einsatz des Außenhalters fi60). Der Motor besitzt Überlastungsschutz, Funktion der Erkennung von Hindernissen und Vereisung.



### MOTOR SOMFY OXIMO AUTO S IO – KURZ (MOTORLÄNGE – 375 MM)

Der Motor informiert über den Betriebszustand, arbeitet mit dem System SOMFY TaHoma zusammen. Eingesetzt in schmalen Kästen (min. Breite 450 mm - beim Einsatz des Außenhalters fi60). Der Motor besitzt Überlastungsschutz, Funktion der Erkennung von Hindernissen und Vereisung. Drahtlose Steuerung.



**PAKET: MOTOR OXIMO 40 WIREFREE RTS  
+ BATTERIE (MONTIERT INNERHALB  
DES ROLLADENKASTENS) + SOLAR**

Der Motor wird mithilfe der Fernbedienung oder des Wandsenders SOMFY der RTS-Serie gesteuert, besitzt Überlastungsschutz, Funktion der Erkennung von Hindernissen und Vereisung. Erfordert die Verwendung der Abhänger mit Sperre. Passt ausschließlich zu den Wickelrohren mit einem Querschnitt von  $\phi 40$ .



**MOTOR SOMFY LT 50 NHK**

Steuerung über den Taster oder mit der Kurbel bei Stromausfall. Mit Überlastungsschutz, Erkennung von Hindernissen. Erfordert die Verwendung der Abhänger mit Sperre.



**MOTOR SOMFY LT 50 JET NHK RTS**

Steuerung über Fernbedienung oder Wandsender SOMFY der RTS-Serie oder mit der Kurbel bei Stromausfall. Mit Überlastungsschutz, Erkennung von Hindernissen. Erfordert die Verwendung der Abhänger mit Sperre.



**FERNBEDIENUNG SOMFY TELIS RTS**

Erhältlich in Einkanal-Version (Steuerung eines Rollladens oder einer Rollladengruppe gleichzeitig) sowie in Fünfkanal-Version.

**FERNBEDIENUNG SOMFY TELIS 16 RTS**

Fernbedienung mit sechszehn Kanälen mit der Möglichkeit der Beschriftung der einzelnen Kanäle. Bedient unabhängig bis zu 16 Rollläden.

**FERNBEDIENUNG SOMFY SITUO MOBILE IO**

Einkanal-Fernbedienung. Funktioniert ausschließlich mit SOMFY-Motoren der iO-Serie. Erhältlich in weiß.





### FERNBEDIENUNG SOMFY NINA IO

Neu im Angebot. Die Fernbedienung ermöglicht die Programmierung und unabhängige Steuerung mehrerer Rollläden. Sie besitzt die Funktion der Erstellung von Rollladengruppen und ermöglicht die Erstellung von Funktionsszenarien. Arbeitet mit Geräten der iO-Serie zusammen.



### TAHOMA PREMIUM

Ermöglicht den Anschluss von Motoren der iO- und RTS-Serie (beschränkte Funktionalität), von Licht-, Wind-, Rauchsensoren. Steuerung der Rollläden über Smartphone oder ein anderes Mobilgerät mithilfe einer dedizierten Applikation.



### FERNBEDIENUNG SOMFY SITUO IO

Vorgesehen für die Steuerung der SOMFY-Motoren der iO-Serie, erhältlich in Ein- oder Fünfkanalversion. Erhältliche Farben: Pure (weiß) und Titane (anthrazit).



### SOMFY CONNEXOON

Ermöglicht die Steuerung der Funkmotoren SOMFY iO über ein Smartphone.



### WANDSENDER SOMFY SMOOVE ORIGIN IO SHINE

Einkanal-Sender für die Steuerung der SOMFY-Motoren der iO-Serie, erhältlich in Ein- oder Fünfkanal-Version.



### WANDSENDER SOMFY SMOOVE ORIGIN RTS

Einkanal-Sender für die Steuerung eines Rollladens oder einer Rollladengruppe gleichzeitig. Batteriebetrieben.



### EINKANAL-WANDENDER SOMFY CHRONIS SMART RTS MIT ZEITPROGRAMMIERGERÄT

Ermöglicht die Steuerung eines Rollladens oder einer Rollladengruppe gleichzeitig. Mithilfe des Zeitprogrammiergerätes können die Uhrzeiten der automatischen Hebung und Senkung der Rollläden eingestellt werden. Batteriebetrieben.



### UNTERPUTZSCHALTER SOMFY INIS DUO MIT STAND-BY

Ermöglicht die unabhängige Steuerung von zwei Rollläden.



### UNTERPUTZSCHALTER SOMFY INIS UNO MIT STAND-BY

Ermöglicht ausschließlich die Steuerung eines Rollladens.



### MOTOR YOODA 355

Steuerung über einen Schalter, mit manueller Drehzahlregelung mithilfe eines Schlüssels. Motor für den Einsatz mit Wickelrohr fi40 oder fi50.



### MOTOR YOODA 455

Steuerung über einen Schalter, mit manueller Drehzahlregelung mithilfe eines Schlüssels. Motor für den Einsatz mit Wickelrohr fi50 und fi60.



### MOTOR YOODA 455 (KURZ – LÄNGE 345 MM)

Steuerung über einen Schalter, mit manueller Drehzahlregelung mithilfe eines Schlüssels. Eingesetzt in Wickelrohren fi50 und fi60. Ideal geeignet für die Montage in schmalen Rollladenkästen (min. Kastenbreite 400 mm beim Einsatz des Außenhalters fi60).





**MOTOR YOODA 45 BD**

Steuerung über einen Schalter, mit automatischer Drehzahlregelung und Detektion von Hindernissen. Eingesetzt mit Wickelrohren f150 und f160. Erfordert die Verwendung der Abhänger mit Sperre.



**MOTOR YOODA 45 EVY**

Steuerung über Fernbedienung oder drahtlosen Wandsender, mit automatischer Drehzahlregelung und Detektion von Hindernissen. Eingesetzt mit Wickelrohren f150 und f160. Erfordert die Verwendung der Abhänger mit Sperre.



**MOTOR YOODA 35R**

Steuerung über Fernbedienung oder drahtlosen Wandsender, mit manueller Drehzahlregelung mithilfe eines Schlüssels. Motor für den Einsatz mit Wickelrohr f140 oder f150.



**AUFPUTZSCHALTER**

Aufputz-Tastenschalter für die Steuerung eines Rollladens.



**MOTOR YOODA 45R**

Steuerung über Fernbedienung oder drahtlosen Wandsender, mit manueller Drehzahlregelung mithilfe eines Schlüssels. Motor für den Einsatz mit Wickelrohr f150 und f160.



**UNTERPUTZSCHALTER**

Unterputz-Tastenschalter für die Steuerung von nur einem Rollladen.



### FERNBEDIENUNG YOODA MELODY

Ermöglicht die Steuerung der Antriebe YOODA der Serie R und EVY. Erhältlich in Ein-, Fünf-, Neun- und Fünfzehnkana-Version. In weiß und schwarz erhältlich.



### FERNBEDIENUNG YOODA MELODY MIT ZEITPROGRAMMIERGERÄT

Für die Steuerung der Antriebe YOODA der Serie R und EVY. Ermöglicht die Programmierung von Uhrzeiten der automatischen Öffnung und Schließung der Rollläden. Erhältlich in Ein- und Fünfzehnkana-Version. In weiß und schwarz erhältlich.



### EINKANAL-FERNBEDIENUNG MAGNETIC

Für die Steuerung der Antriebe YOODA der Serie R und EVY. Ermöglicht die Programmierung von Uhrzeiten der automatischen Öffnung und Schließung der Rollläden. Erhältlich in Ein- und Fünfzehnkana-Version. Erhältlich in weiß und schwarz.



### FÜNFZEHNKANAL-FERNBEDIENUNG MAGNETIC

Für die Steuerung der Antriebe YOODA der Serie R und EVY. Ermöglicht die unabhängige Steuerung von fünfzehn Rollläden.



### FERNBEDIENUNG MAGNETIC MIT UHR

Erhältlich in Ein- oder Fünfkanal-Version. Ermöglicht die Steuerung der Antriebe YOODA der Serie R und EVY. Batteriebetrieben. Ermöglicht die Programmierung von Uhrzeiten der automatischen Öffnung und Schließung der Rollläden.



### FERNBEDIENUNG MAGNETIC DELUXE

Erhältlich in Ein- oder Zweikanal-Version. Ermöglicht die Steuerung der Antriebe YOODA der Serie R und EVY. Batteriebetrieben.



### FÜNFZEHNKANAL-FERNBEDIENUNG MAGNETIC DELUXE

Ermöglicht die Steuerung der Antriebe YOODA der Serie R und EVY. In weiß und schwarz erhältlich. Ermöglicht die unabhängige Steuerung von fünfzehn Rollläden.



### DRAHTLOSER WANDSENDER YOODA AURA MIT ZEITPROGRAMMIERGERÄT

Für die Steuerung der Antriebe YOODA der Serie R und EVY. Ermöglicht die Programmierung von Uhrzeiten der automatischen Öffnung und Schließung der Rollläden. Erhältlich in Ein- und Fünfzehnkanal-Version. Batteriebetrieben.



### DRAHTLOSER WANDSENDER YOODA AURA

Erhältlich in Ein- oder Zweikanal-Version. Ermöglicht die Steuerung der Antriebe YOODA der Serie R und EVY. Batteriebetrieben.



### MOTOR SELVE SES

Steuerung über einen Schalter mit Detektion von Hindernissen, Überlastungsschutz. Automatische Einstellung von Endlagen (obere und untere Lage der Endleiste des Rollladenpanzers). Passt zu den Wickelrohren mit einem Querschnitt von Ø50 oder Ø60. Für die richtige Funktion ist die Verwendung von Abhängern mit Sperre erforderlich.

### MOTOR SELVE SP-2

Steuerung über einen Schalter, mit manueller Regelung von Endlagen (obere und untere Lage der Endleiste des Rollladenpanzers). Passt zu Wickelrohren mit einem Querschnitt von Ø50 oder Ø60.

### MOTOR SELVE SES-R

Steuerung über Fernbedienung oder drahtlosen Wandsender, zusätzlich über Kabelschalter. Mit Überlastungsschutz, Erkennung von Hindernissen. Passt zu Wickelrohren mit einem Querschnitt von Ø50 oder Ø60.





### MOTOR SELVE SES-RC

Die neue Serie der Motoren SELVE hat alle Vorteile der Antriebe SES-R. Sofortiges Feedback über den Betriebszustand, was den Nutzungskomfort erhöht.



### AUFPUTZSCHALTER SELVE I-SWITCH

Ermöglicht ausschließlich die Steuerung eines Rollladens.



### MOTOR SELVE SEZ-RC

Antrieb speziell für Zip-Screens. Der Schutz hochwertiger Zip-Screen-Abdeckungen ist die Hauptaufgabe des Antriebs SEZ-RC. Dieser Antrieb verfügt über mehrere intelligente Funktionen, die es beispielsweise ermöglichen, kurzzeitig auftretende Windstöße von tatsächlichen Hindernissen zu unterscheiden.



### UNTERPUTZSCHALTER SELVE I-SWITCH

Ermöglicht ausschließlich die Steuerung eines Rollladens.



### COMMEO WALL SEND

Commeo Wall Send verbindet mehrere Funktionen in neuer Gestalt. Der bidirektionale Einkanal-Wandgeber ist für die Montage an der Wand vorgesehen und verzaubert durch flache Konstruktion. Das Innenleben ist an alle allgemein eingesetzten Schaltertypen angepasst.



### DRAHTLOSER WANDSCHALTER SELVE I-R WALL SEND

Ermöglicht die Steuerung der SELVE-Motoren der Serie SES-R eines Rollladens oder einer Rollladengruppe gleichzeitig. Batteriebetrieben.



### COMMEO SEND 1

Tragbare, bidirektionale Einkanal-Fernbedienung mit Wandhalter. Commeo Send 1 kann in einigen Empfängern programmiert werden, wodurch die Empfängergruppe mithilfe des Senders gesteuert werden kann. Leichtes Ausschalten der automatischen zentralen Befehle mithilfe des Schiebeschalters.



### COMMEO MULTI SEND

Funktionalität in Verbindung mit Design. Die Fernbedienung mit großem, beleuchtetem Display verzaubert durch Bedienungskomfort und zahlreiche Funktionen. Ausgestattet mit 20 Kanälen und 10 Gruppen ist dies eine echte Zentrale für die Haussteuerung.



### COMMEO SEND 10

Tragbare, bidirektionale Zehnkanal-Fernbedienung mit Wandhalter. Commeo Send 10 kann maximal 10 Gruppen einzeln oder alle 10 Gruppen zusammen steuern. Leichtes Ausschalten der automatischen zentralen Befehle mithilfe eines Schiebeschalters.



### FERNBEDIENUNG SELVE IVEO MULTI SEND MIT ZEITPROGRAMMIERGERÄT

Ermöglicht die Steuerung von Rollläden mit Motoren SELVE der Serie SES-R und ermöglicht die Programmierung von Uhrzeiten der automatischen Öffnung und Schließung der Rollläden. Erhältlich in Zehnkanal-Version. In weiß oder schwarz erhältlich.



### FERNBEDIENUNG SELVE IVEO

Für die Steuerung der SELVE-Motoren der SES-R-Serie, erhältlich in Ein- oder Fünfkanalversion. In weiß oder schwarz erhältlich.



### AUFPUTZAUFROLLER MIT GURT 14 MM

Ermöglicht die manuelle Steuerung des Aufsatzrolladens mit einem Eigengewicht des Panzers von max. 11 kg und einer maximalen Fläche von 4,25 m<sup>2</sup>. Erhältlich in weiß oder schwarz, 5 oder 7 Meter, für Rollläden mit einer Höhe von über 2 m. Den Einstellrollläden werden Aufroller für die selbständige Montage (Verbindung des Gurtes mit der Feder im Aufroller) beigelegt. Der Gurt ist im Kasten aufgewickelt.



### AUFPUTZAUFROLLER MIT MIGNON-KURBEL

Erhältlich mit Gurt 14 mm oder Seil 4,5 mm, empfohlen für größere Rollläden mit Handantrieb. Die maximale Tragfähigkeit der Feder des Aufrollers beträgt 22 kg. Der Aufroller und der Gurt / das Seil sind in weiß oder braun erhältlich.



### UNTERPUTZAUFROLLER MIT GURT 14 MM

Für die manuelle Steuerung der Aufsatzrollläden (Version mit aufgewickeltem Gurt) und der Einstellrollläden (Version ohne Gurt im Aufroller). Maximale Tragfähigkeit 11 kg. Montage in der Wand oder im Fensterrahmen.



### AUFPUTZAUFROLLER MIT SEIL 4,5 MM

Die manuelle Steuerung mit Seil wird in Einstellrollläden verwendet. Einfache und zuverlässige Steuerung kleiner Rollläden (maximale Panzerfläche 4,25 m<sup>2</sup>). In weiß oder braun erhältlich.





# STEFANKOWSCY

FENSTER



TÜREN



ROLLLÄDEN



GARAGENTORE



Lieferanten

