



**STEFANKOWSCY**

FENSTER UND TUREN

2016

# Fenster mit dem Blick auf die Welt

## Katalog Alusysteme









Die Alusysteme von Aluprof ermöglichen die Fertigung differenter Fenstertypen und Schiebesysteme. Aufgrund zahlreicher Auswahlmöglichkeiten erfüllen sie alle Anforderungen an die Funktionalität, Ästhetik, Wärmedämmung, Einbruchsicherheit sowie Brandfestigkeit. In unserem Angebot sind nicht nur Konstruktionen für Trennwände und

Türen in den Innenräumen (MB-45), sondern auch auf wärmedämmten Profilen basierte Lösungen (MB-60, MB-70) enthalten. Die beste wärmedämmte Konstruktion in unserem Angebot stellt das System MB-104 Passive für Niedrigenergie- und passive Gebäude dar.



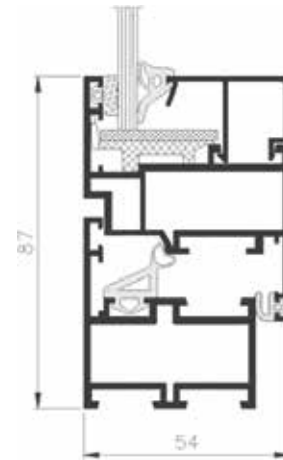

## MB-45 Fenster-Türen-System

MB-45 ist ein Basissystem zum Einsatz im Innenbereich und damit ideal für Projekte mit geringen Anforderungen an die Wärmedämmung. Zu einem attraktiven Preis und mit seiner breiten Auswahl an Profilen bietet MB-45 die vielfältigsten Einsatzmöglichkeiten und kombiniert Kosteneffizienz mit minimalen Basistiefen. Die robuste Bauweise gewährleistet wirtschaftliche Lösungen für Räume mit mittlerer Verkehrsbelastung im Einzelhandel und in öffentlichen Gebäuden. Das System ist die richtige Wahl für verschiedene Varianten von Trennwänden, Fenstern sowie Schiebe- und Schwingtüren für Eingangsbereiche und Foyers, Schaufenster und Vitrinen.

### FUNKTIONALITÄT UND ÄSTHETIK

- Verschiedenartige Funktionen und Öffnungsarten von Fenstern und Türen, die an die Anforderungen der Benutzer angepasst sind
- Große Auswahl an Türdichtungsvarianten, Schwellenform und -höhe
- Verglasungsleisten in drei Arten: Standard, Prestige, Style
- Möglichkeit, die Profile zu verbiegen, und Bogenkonstruktionen zu bauen

TECHNISCHE DATEN	MB-45
Rahmentiefe (Tür/Fenster)	45 mm
Tiefe Türblatt/Fensterflügel	45 mm / 54 mm
Verglasung (feststehendes Fenster und Tür / öffnendes Fenster)	2 – 25 mm / 2 – 34 mm
<b>SICHTBARE BREITE T-PROFIL MIN.</b>	
Tür- / Fensterrahmen	66,5 mm / 43,5 mm
Türblatt / Fensterflügel	72 mm / 27,5 mm
<b>GRÖSSENBSCHRÄNKUNGEN</b>	
Größe Dreh-Kipp-Fenster maximal (H×L)	H bis 2400 mm (1850 mm) L bis 1250 mm (1600 mm)
Türgröße maximal (H×L)	H bis 2400 mm (2200 mm) L bis 1250 mm (1400 mm)
Fenster- / Türewicht maximal	120 / 130 kg
<b>BAUARTEN</b>	
Erhältliche Lösungen	Kippfenster, Drehfenster, Dreh-Kipp Fenster, Türen nach außen und innen öffnend



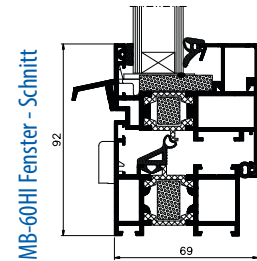
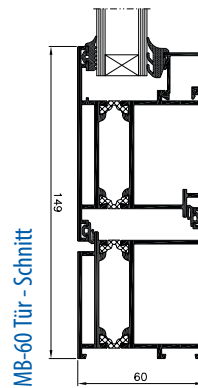

## MB-60 Fenster-Türen-System

Das MB-60 ist ein stabiles, universelles und vollständiges Fenster- und Türsystem für alle Anwendungen, bei denen je nach den Bedürfnissen verschiedener Marktsegmente, erhöhte Wärmedämmung erforderlich ist. Mit seiner umfangreichen Auswahl an kompatiblen Komponenten lassen sich verschiedene Elemente konstruieren: Von einfachen wärmedämmten Fenstern und Türen bis hin zu Schwingfenstern und Fenstern mit verdecktem Flügel, Industriefenstern mit stahlähnlichem Aussehen und Sicherheitstüren. Die meisten Varianten sind sowohl in Standard- als auch in HI-Ausführung mit erhöhten Wärmedämmeigenschaften verfügbar.

### FUNKTIONALITÄT UND ÄSTHETIK

- Verschiedene ästhetische Lösungen, welche die Fenster mit verdecktem Flügel bereitstellen, Version mit "Stahl-ähnlichem" Industrial-Desing und Verglasungsleisten in drei Arten: Standard, Prestige, Style
- 1- oder 2-Flügel Türen, nach außen oder nach innen öffnend, erhältlich auch als groß dimensionierte Konstruktionen
- Möglichkeit, die Profile zu verbiegen und Bogenfenster zu bauen
- Montage in Individualeinbau oder in Aluminiumfassaden
- Einbruchssichere Türen und Fenster

TECHNISCHE DATEN	MB-60 MB-60 HI	MB-60US MB-60US HI	MB-PIVOT
Rahmentiefe (Tür/Fenster)	60 mm / 60 mm	60 mm	
Tiefe Türblatt/Fensterflügel	60 mm / 69 mm	69 mm	
Verglasung (feststehendes Fenster und Tür / öffnendes Fenster)	5 – 41 mm / 14 – 50 mm	4 – 35 mm / 8 – 44 mm	5 – 41 mm / 14 – 50 mm
<b>SICHTBARE BREITE T-PROFIL MIN.</b>			
Tür- / Fensterrahmen	51 mm / 47 mm	75 mm	47 mm
Türblatt / Fensterflügel	72 mm / 29 mm	34,6 mm	76 mm
<b>GRÖSSEN- UND GEWICHTSBESCHRÄNKUNGEN</b>			
Fenstergröße maximal (H×L)	H bis 2400 mm L bis 1250 mm	H bis 1900 mm L bis 1100 mm	H bis 2000 mm L bis 2400 mm
Türgröße maximal (H×L)	H bis 2400 mm L bis 1200 mm	–	–
Fenster- / Türewicht maximal	120 kg / 130 kg	130 kg	180 kg
<b>BAUARTEN</b>			
Erhältliche Lösungen	Kippfenster, Drehfenster, Kipp-Dreh-Fenster, Kipp Schiebe-Fenster und Türen, nach außen und innen öffnende Türen	Feststehende Fenster, Kippfenster, Drehfenster, Dreh-Kipp Fenster	Drehfenster

## Alternativlösungen auf Basis des Systems MB-60

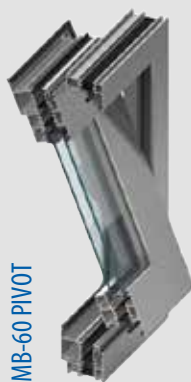





MB-70 HI Fenster Schnitt

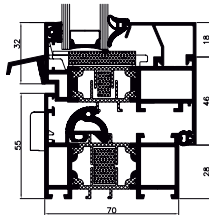

MB-70 HI Tür Schnitt

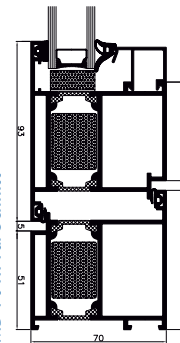

## MB-70 Fenster und Türensistem

Dieses System dient zur Ausführung anspruchsvoller architektonischer Elemente, wie Fenster, Türen, Windfänge, Schaufenster und Raumkonstruktionen und verfügt über eine sehr gute Wärme- und Schalldämmung. Dieses System ist ebenfalls in einer Version mit erhöhter Wärmedämmung erhältlich, die durch den Einsatz spezieller Isoliereinlagen im inneren der Profile sowie im Bereich unter der Scheibe erreicht wird. Mit dem System MB-70 können einbruchssichere Fenster und Türen bis zur Klasse RC4 sowie Rauchabzugsfenster ausgeführt werden. Es sind verschiedene Fensterausführungen erhältlich, wie Blockfenster MB-70US / MB-70US HI. Dieses System stellt ebenfalls die Basis für die Konstruktion der Kalt-Warm-Fassaden MB-70CW / MB-70CW HI dar.

### FUNKTIONALITÄT UND ÄSTHETIK

- Biegen der Profile und Bau von Bogenfenstern möglich
- Verschiedene ästhetische Lösungen, wie Blockfenster, Ausführung Industrial mit stahlähnlichem Design sowie drei Arten von Glasleisten: Standard, Prestige, Style
- Nach innen oder außen öffnende Einflügel- oder Zweiflügeltüren, einschließlich Fingerschutztüren
- Marktübliche Beschläge können eingesetzt werden, auch verdecktliegende, bei den Türen Rollenbänder
- Grundlage für Lösungen mit erhöhter Wärmedämmung: MB-70 HI, MB-70US HI
- Ausführung von zweifarbigen Konstruktionen möglich

# Alternativlösungen auf Basis des Systems MB-70



TECHNISCHE DATEN	MB-70 MB-70 HI	MB-70US MB-70US HI	MB-70 INDUSTRIAL MB-70 INDUSTRIAL HI
Rahmentiefe (Tür / Fenster)	70 mm / 70 mm	70 mm	
Flügeltiefe (Tür / Fenster)	70 mm / 79 mm	79 mm	
Dicke der Verglasung (feststehendes Fenster und Tür / öffnbares Fenster)	15 – 51 mm / 23 – 60 mm	9 – 45 mm / 18 – 54 mm	15 – 51 mm / 23 – 60 mm
MIN. SICHTBARE BREITE DER PROFILE			
Rahmen (Tür / Fenster)	51 mm / 47 mm	75 mm	47 mm
Flügel (Tür / Fenster)	72 mm / 32 mm	–	32 mm
MAXIMALE ABMESSUNGEN UND GEWICHTE DER KONSTRUKTION			
Öffnbare Fenster (H×B)	H bis 2400 mm B bis 1600 mm	H bis 2100 mm B bis 1400 mm	–
Türen (H×B)	H bis 2400 mm B bis 1300 mm	–	–
Gewicht des Flügels (Tür / Fenster)	120 kg / 130 kg	130 kg	–
ART DER KONSTRUKTION			
Erhältliche Lösungen	Schwenk-, Fenster Kipp-, Schwenk-Kipp Fenster, nach innen und außen öffnbare Türen	Feststehende Fenster, Schwenk- Kipp-, Schwenk-Kipp- Fenster schwenk-	Feststehende Fenster, Schwenk- Kipp-, Schwenk-Kippfenster Kipp-, Schwenk-Kipp-Fenster schwenk-

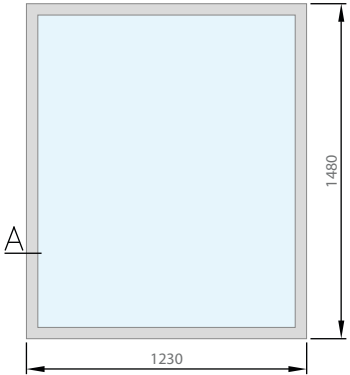
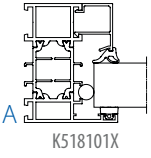
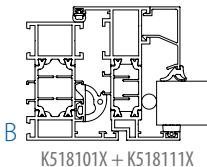
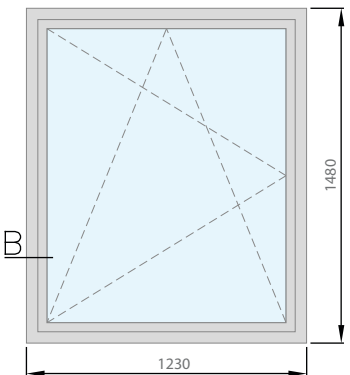
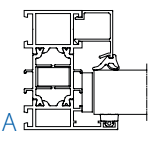
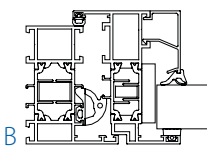

FENSTERTYP	QUERSCHNITT A ODER B	UW- Wert W/(m <sup>2</sup> K)		
		Scheibenzwischenraum mit Chromatech Ultra Rahmen		
		Dreifachverglasung		Zweifachverglasung
		U <sub>g</sub> =0,5	U <sub>g</sub> =0,7	U <sub>g</sub> =1,0
	 K518101X	0,8	1,0	1,2
	 K518101X + K518111X	1,0	1,1	1,3
	 K518101X + K518112X	1,0	1,1	1,3
	 K518102X + K518112X	1,0	1,1	1,3





MB-77HS ST  
Flachschwelle Variante

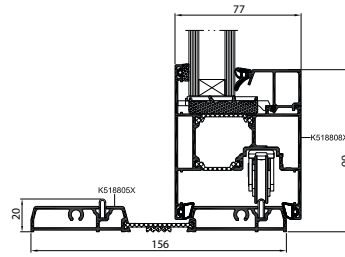

MB-77HS HI

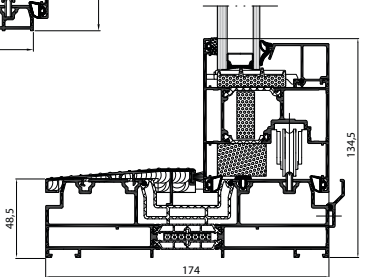

## MB-77HS Hebeschiebeelemente

Hebeschiebeelemente eignen sich besonders für die Verbindung von Wohnräumen oder Wintergärten mit der Natur, für harmonische Übergänge von Wohnräumen zu Balkonen, Terrassen oder Gärten. Sie geben den Zugang zur Außenwelt frei. Auch geöffnet sind sie platzsparend, wodurch der Nutzungskomfort erheblich steigt. Das System MB-77HS gehört zu den Produkten mit den besten Parametern und entspricht allen Anforderungen, die für diese Produktgruppe gelten. Das System wird in zwei Varianten

gefertigt, die sich durch Wärmedämmung voneinander unterscheiden: ST und HI. Mit seinem Profilaufbau eignet sich das System für die Fertigung von exklusiven großflächigen Türen mit Zwei- oder Dreifachverglasung, die eingesetzten Werkstoffe und technischen Lösungen sichern einen hohen Wärme- und Schallschutz. Das System bewährt sich sowohl in Einfamilienhäusern, als auch in Appartementshäusern oder Hotels hervorragend.



# Verfügbare Türvarianten

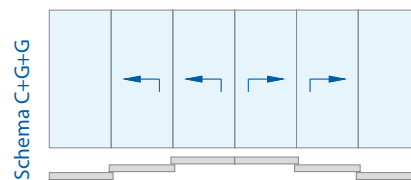
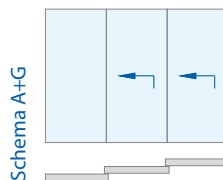
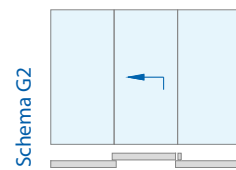
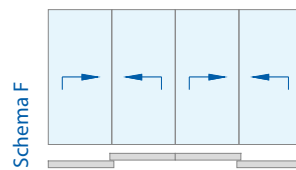
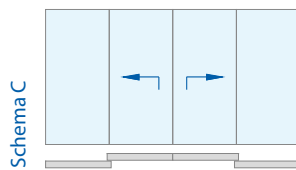
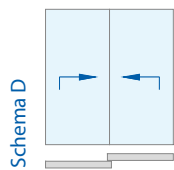
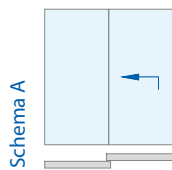

TECHNISCHE DATEN	MB-77HS ST / MB-77HS HI
Rahmentiefe	174 mm (Profile mit zwei Laufschielen) 271 mm (Profile mit drei Laufschielen)
Flügelteufe	77 mm
Verglasungsstärke	13,5 – 58,5 mm
MINIMALE PROFILANSICHTSBREITE	
Rahmen	48 mm
Flügel	94,5 – 105,5 mm

## Ästhetische Türverbindungen

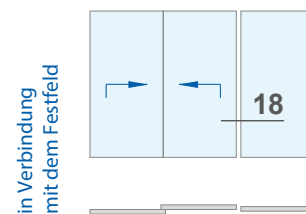
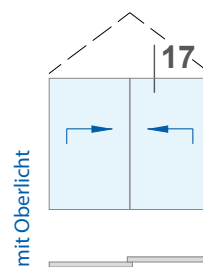

## FUNKTIONALITÄT UND ÄSTHETIK

- durch eine breite Palette von Füllungen, inkl. Zwei- oder Dreifachverglasung, Isolierstege, zusätzliche Zubehörteile und Isoliereinsätze können sehr gute Wärme- und Schallschutzparameter erzielt werden
- Glasleisten in drei Ausführungen: Standard (rechteckig), Prestige (abgerundet) und Style (profiliert)
- durch geschlossene Glasleisten und ausbehemmende Elemente kann der verbesserte Einbruchschutz gesichert werden, ohne Konstruktionsteile von Türen wesentlich ändern zu müssen
- durch spezielle Form der Anschlag- und Glasdichtungen sowie entsprechende Beschläge können sehr gute Werte der Luftdurchlässigkeit und Schlagregendichtheit garantiert werden
- Profile eignen sich für die Montage von handelsüblichen Beschlägen mit manueller oder automatischer Verriegelung
- Optional: automatischer Türantrieb „HS-Master“, Steuerung per Taste oder Fernbedienung
- durch den im System verfügbaren Mechanismus „HS Speed Limiter“ lassen sich auch große und schwere Türen sicher bedienen
- durch hohe Kompatibilität mit dem System MB-86 können ästhetische Verbindungen der Türen MB-77HS mit Fenstern entstehen; einheitliche Komponenten gewährleisten Produktionsflexibilität

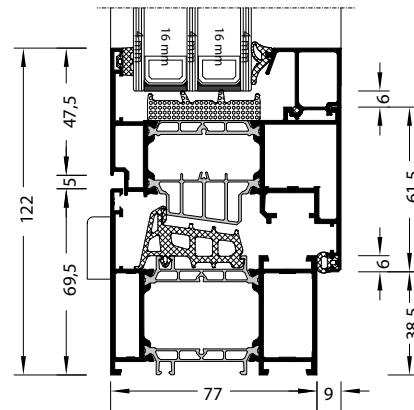

## MB-86 Fenster und Türensistem

Fenster- und Türensistem mit sehr guten Parametern, dass die unterschiedlichsten Bedürfnisse der Benutzer befriedigt. Die Profile sind je nach Anforderungen an die Wärmedämmung in den 3 Ausführungsvarianten ST, SI und AERO erhältlich. MB-86 ist weltweit das erste Aluminiumsystem, bei dem Aerogel, ein Material mit hervorragenden

Wärmedämmeigenschaften eingesetzt wird. Zu den Vorteilen des Systems MB-86 gehört die hohe Festigkeit der Profile, welche die Ausführung von Konstruktionen mit großen Abmessungen und hohem Gewicht ermöglichen. Es ist ebenfalls die Blockfensterserie MB-86US erhältlich.

## FUNKTIONALITÄT UND ÄSTHETIK

- Die große Auswahl an Profilen garantiert den gewünschten optischen Effekt und eine hohe Festigkeit der Konstruktion
- Breite Isolierstege mit neuer Form ermöglichen eine zusätzliche Kammer in der Isolierzone des Profils
- Die zentrale Zweikomponentendichtung sorgt für eine hervorragende Abdichtung und die thermische Isolierung des Raums zwischen Flügel und Zarge
- Die Glasleisten sind in den drei Ausführungen Standard, Prestige und Style erhältlich
- Die Profile sind mit Euro- Nut ausgestattet, dadurch ist es möglich umlaufende Beschläge mit sichtbaren, als auch mit verdecktliegenden Bändern einzusetzen
- Verglasungseinspannstärke erlaubt Einsatz von Dreifachverglasungen, als auch Sonderausführungen, wie Schallschutz- und Einbruchschutzgläsern
- Die Entwässerung der Profile ist in herkömmlicher und verdeckter Ausführung erhältlich

TECHNISCHE DATEN	MB-86 FENSTER	MB-86 TÜR	MB-86US
Rahmentiefe	77 mm	77 mm	77 mm
Tiefe des Türflügels	86 mm	77 mm	80,8 mm
Dicke der Verglasung	Zarge: 13,5 – 58,5 mm Flügel: 21 – 67,5 mm	13,5 – 58,5 mm	Zarge: 7 – 52 mm Flügel: 15 – 60 mm
MAXIMALE ABMESSUNGEN UND GEWICHTE DER KONSTRUKTION			
Maximale Flügelabmessungen (H×B)	H bis 2800 mm B bis 1700 mm	H bis 3000 mm B bis 1400 mm	H bis 2500 mm B bis 1600 mm
Maximales Flügelgewicht	150 kg	200 kg	150 kg

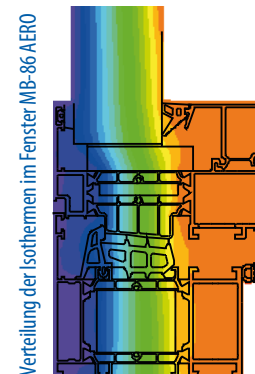
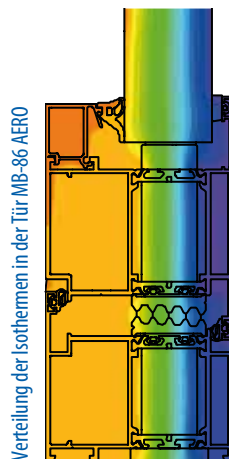

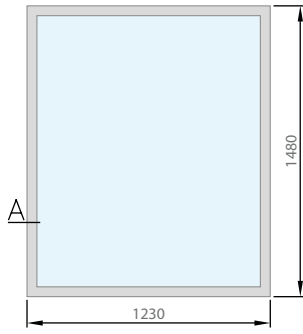
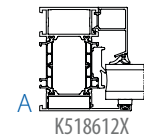
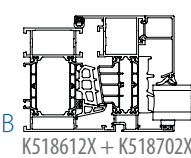
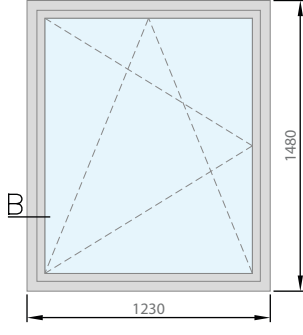
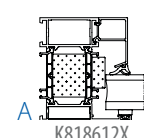
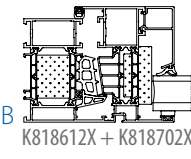
FENSTERTYP	QUERSCHNITT A ODER B	UW-Wert W/(m²K)			
		Scheibenzwischenraum mit Chromatech Ultra Rahmen			
		Dreifachverglasung		Zweifachverglasung	
		Ug=0,5	Ug=0,7	Ug=1,0	
	<b>MB-86 ST</b>	 A K518612X	0,77	0,94	1,23
		 B K518612X + K518702X	0,90	1,04	1,29
	<b>MB-86 AERO</b>	 A K818612X	0,72	0,88	1,16
		 B K818612X + K818702X	0,80	0,93	1,19

## Alternativvarianten für Fensterprofile MB-86

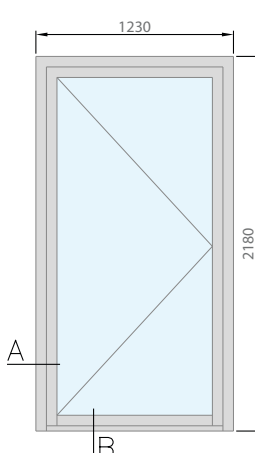
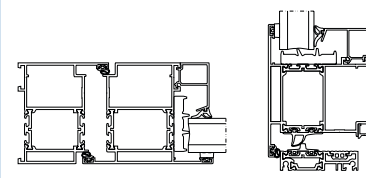
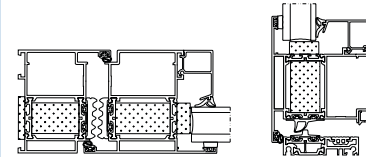

TÜRTyp	QUERSCHNITT A ODER B	U <sub>d</sub> -Wert W/(m <sup>2</sup> K)		
		Scheibenzwischenraum mit Chromatech Ultra Rahmen		
		Dreifachverglasung		Zweifachverglasung
		U <sub>g</sub> =0,5	U <sub>g</sub> =0,7	U <sub>g</sub> =1,0
	<b>MB-86 ST</b>  K518731X+K518746X+K518770X	1,19	1,32	1,54
	<b>MB-86 AERO</b>  K818731X+K818746X+K818770X	0,88	1,02	1,23

## Alternativvarianten für Türprofile MB-86





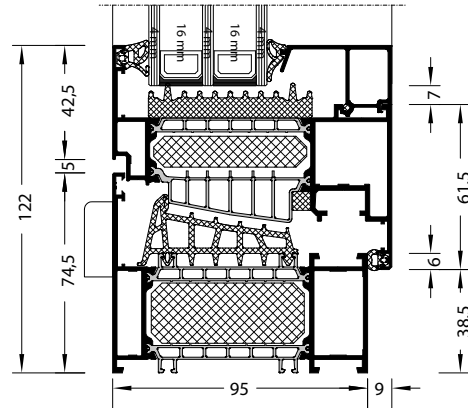
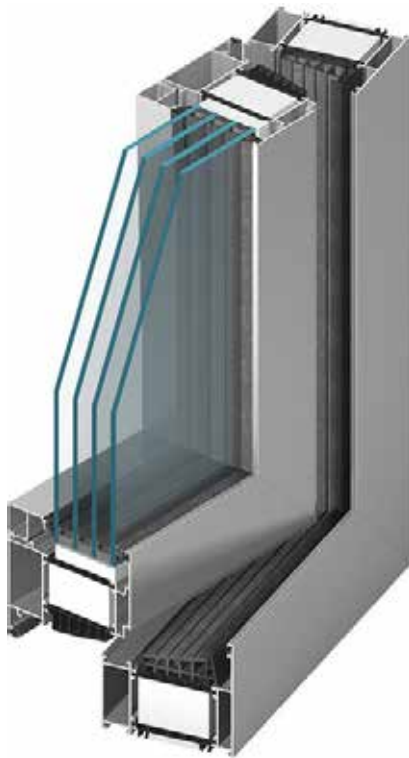

## MB-104 Passive Fenster System

Durch die sehr hohe Wärmedämmung erfüllt das Fenster System mit thermischer Einlage MB-104 Passive alle Anforderungen, die an Fensterkonstruktionen im Passivbau gestellt werden, was die Zertifikate des Passivhaus Institut (PHI) Darmstadt bestätigen. Dieses System erfüllt die Wünsche der architektonischen Anforderungen für alle Elemente im Ausbau, z.B.: verschiedener Fenstertypen, Windfänge, Schaufenster und räumliche Konstruktionen. Zu der guten Wärmedämmung zeichnen sich die Elemente auch durch eine sehr gute Schalldämmung, Wasser- und Luftdichtigkeit sowie eine hohe Widerstandsfähigkeit der Konstruktion aus.

### EIGENSCHAFTEN UND VORTEILE

- Fenster mit Zertifikaten von Passivhaus Institut Darmstadt für die Versionen MB-104 Passive SI sowie MB-104 Passive Aero
- Dichtigkeits- und Dämmungsparameter über der Norm
- mögliche Breite der Verglasung bis zu 81 mm
- Die Verwendung einer typischen Beschlagsnut vom Typ "Euro" ermöglicht es, die meisten erhältlichen Beschläge zu verwenden, sowohl Aluminium- als auch KS-Beschläge
- In den Fenstern können verdeckt liegende bzw. traditionelle Bänder verwendet werden, sowie aufgesetzte Griffe oder Einsteckgetriebe mit allen handelsüblichen Steckgriffen

MB-104 Passive Aero



MB-104 Passive SI

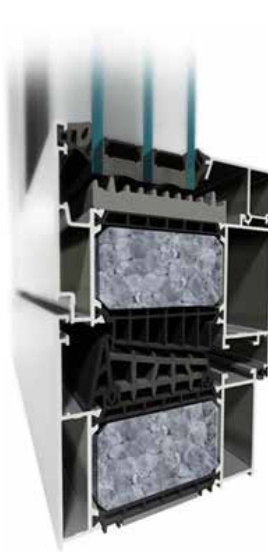

Isothermenverlauf im Fenster MB-104 Passive Aero

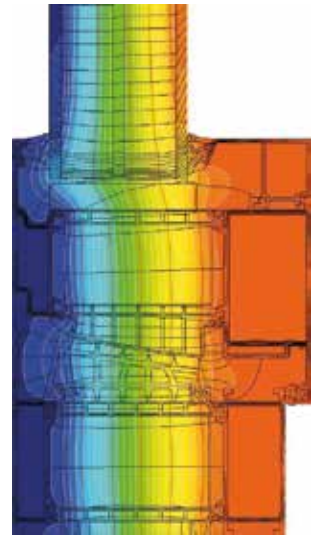

TECHNISCHE SPEZIFIKATION	MB-104 PASSIVE FENSTER
Rahmenbautiefe	95 mm
Flügelbautiefe	104 mm
Verglasung (Rahmen / Flügel)	Rahmen: 27 - 72 mm Flügel: 34,5 - 81 mm
GRÖSSEN- UND GEWICHTSBESCHRÄNKUNGEN	
Größe max. (HxB)	H bis 2900 mm B bis 1700 mm
Einsatzgewicht max.	160 kg



# Despiro



DP 12

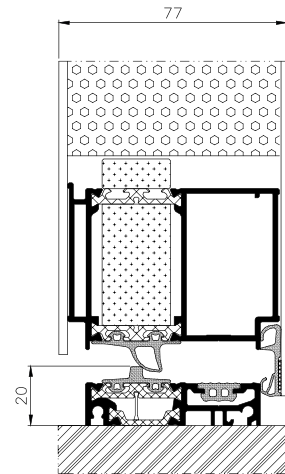

## Despiro Aluminiumtüren

Hohe Qualität. Die Konstruktion basiert auf dem System der thermoisolierten Aluminiumprofile Aluprof MB-86, das zurzeit das am meisten technologisch fortgeschrittenes Türsystem ist. Das Türflügelprofil ist für die Verbindung mit speziellen Türfüllungen, die mit der Fläche des Türrahmens fluchtrecht ausgerichtet sind, bestimmt. Die Türfüllungen sind aus langlebigen und wetterbeständigen Materialien konstruiert. Die äußeren Elemente werden oft zusätzlich mit speziellen Lacken beschichtet, die Epoxidharze erhalten, wodurch die Füllungen ihr repräsentatives Aussehen für lange Zeit behalten.

### VORZÜGE DER TÜR DESPIRO DESIGN

- Ideal glatte Fläche dank spezieller Aluminiumkonstruktion
- Breite 77 mm - ohne Versatz zwischen dem Türrahmen und der auf das Türblatt aufgeklebten Füllung
- Es können auch Konstruktionen mit großen Abmessungen - bis 1,40 m Breite und 2,6 m Höhe ausgeführt werden
- Die verdeckt liegenden Türbänder Sigenia Axxent verleihen den Eindruck von Einheitlichkeit und Harmonie
- Ausstattung mit festem Seitenlicht möglich
- Beständige, wartungsfreie Konstruktion aus Aluminium
- Die Tür kann mit oder ohne Türschwelle ausgeführt werden

# Beispiele für Türvarianten

DP 03



DP 04

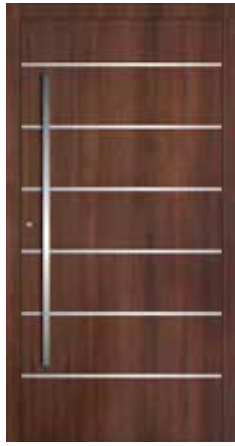

DP 14



DP 18



DP 07



DP 15



DP 11



DP 13

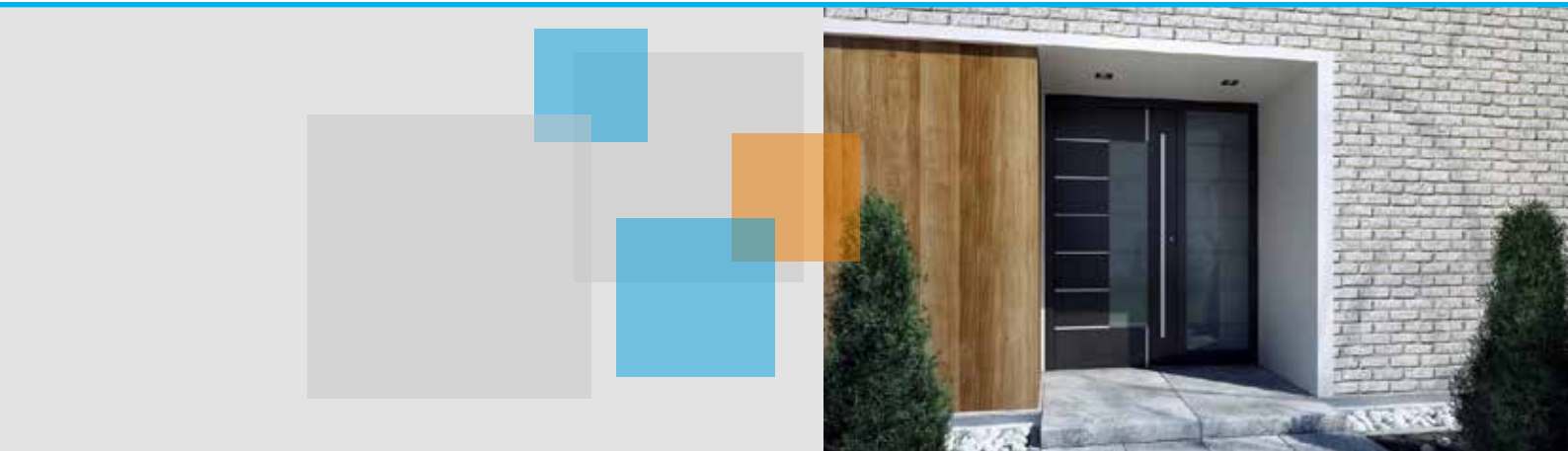









Einer der führenden Lieferanten von Alusystemen für Eko-Okna ist der belgische Hersteller Blyweert. Diese Systeme bewähren sich sowohl bei mutigen, großflächigen Verglasungen, als auch bei modernen Gebäudeprojekten. Das Aluminium verleiht dem Innenraum ein raues

und modernes Design. Blyweert liefert die Systeme Hercules, Triton, die sich sowohl innen (ohne thermische Abstandhalter), als auch außen bewähren. Im Angebot sind Tür-, Fenster- sowie Schiebesysteme enthalten.

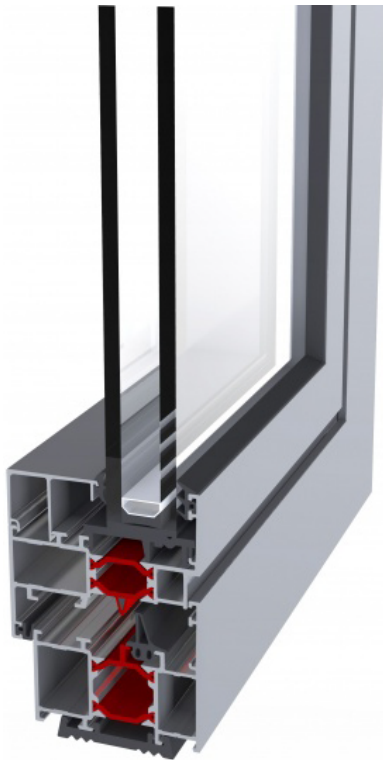

## Hercules Fenster und Türensistem

Das System aus Aluminiumprofilen mit thermischer Barriere für den Außeneinsatz konzipiert, um verschiedene Arten von Türen und Fenster zu bauen. Drei Kammer Profile mit einer Rahmentiefe von 67 mm sorgen für eine optimale Wärmedämmung. Das System bietet Lösungen für die meisten Standard-Typen von Fenster und Türen und hat das beste Preis-Leistungs-Verhältnis auf dem Markt. Getestet in den Bau von Trennwänden in gewerblichen Gebäuden.

### FUNKTIONALITÄT UND ÄSTHETIK

- Externe dritte Kammer für eine hohe Steifigkeit, um die Montage einer zusätzlichen Ecke zu ermöglichen.
- Verwendung der Omega-förmigen, GF-verstärkten thermischen Abstandhalter aus Polyamid für einen hervorragenden Wärmedämmwert des Systems bei  $U_w = 1,30 \text{ W/m}^2\text{K}$ .
- Hercules ist eine Lösung für die meisten standardmäßigen Fenster- und Türanwendungen.
- 3 Ausführungen des Fensterstils im System Hercules: standardmäßig, planea und linea.

# Profilquerschnitte des Fenster- und Türsystems

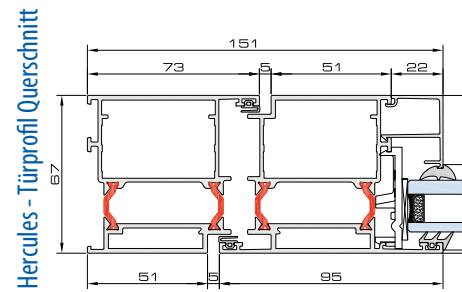
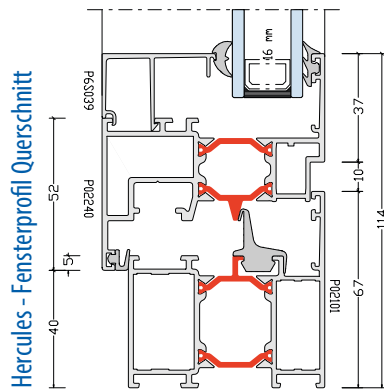

## TECHNISCHE EIGENSCHAFTEN

Breite der Fensterprofile	Fensterrahmen 67mm Flügel 76mm
Breite der Türprofile	Türrahmen 67mm Flügel 67 oder 76mm
Verglasung	mit Verglasungsdichtungen aus EPDM aus Neutralsilikon
Beschläge	Eurorille (Aluminium + PCV)
Verglasungsbreite	12-60mm (Fenster), 3-51mm (Türen und Glasfronten)



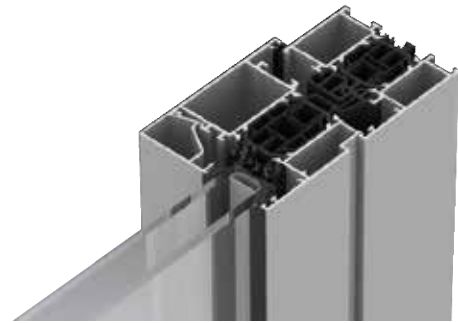

## Triton Fenster und Türensistem

Triton ist ein System zur Herstellung von Türen, Fenstern und Schaufenstern aus Dreikammerprofilen aus hochwertigem Aluminium.

Das System aus Aluminiumprofilen mit thermischer Barriere ist für den Außeneinsatz konzipiert. Es erlaubt, verschiedene Arten von Türen und Fenstern zu bauen. Drei Kammer Profile mit einer Rahmentiefe von 72 mm, patentierte Isolatoren Spidertechonology<sup>®</sup> und zahlreiche Erwärmungselemente sorgen für eine hohe Wärmedämmung. Getestet in den Bau von Trennwänden in Häusern und Geschäftsgebäuden, die eine hohe Wärmeisolation erfordern.

### FUNKTIONALITÄT UND ÄSTHETIK

- Die Profile sind hochstabil, der Hersteller kann mit Hilfe unterschiedlicher Typen der zusätzlichen Wärmedämmelemente den Uw-Beiwert der Trennfläche beliebig festlegen ( $U_w = 1,40 \text{ W/m}^2\text{K}^*$ ).
- Triton ist eine Lösung für die meisten standardmäßigen Fenster- und Türanwendungen sowie bietet die Möglichkeit, Beschläge mit Euronut sowohl an Alu, als auch an PVC anzubringen.
- 3 Ausführungen des Fensterstils im System Triton: standardmäßig, planea und linea. Triton ist kompatibel mit anderen Systemen (Apollo, Hercules, Hermes), um die Fertigung bei den Fenster- und Türherstellern enorm zu vereinfachen.

# Profilvarianten im Fenstersystem

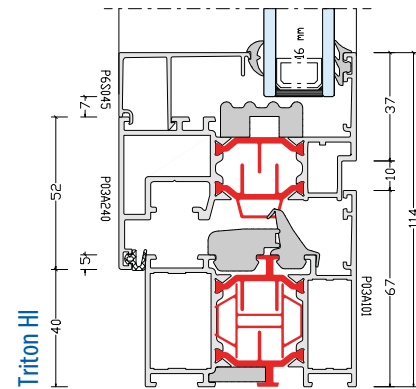
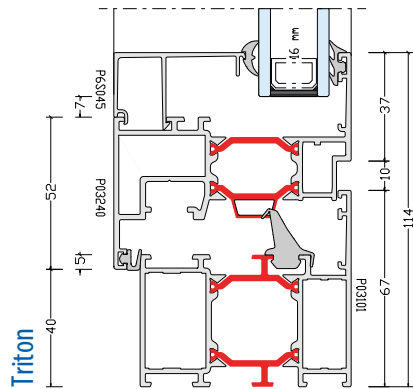

# Türsystemprofil

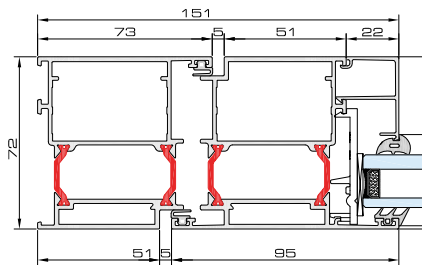

## TECHNISCHE SPEZIFIKATION

Breite der Fensterprofile	Rahmen 72 mm Flügel 81 mm
Breite der Türprofile	Rahmen 72 mm Flügel 72 mm
Verglasung	mit Verglasungsdichtungen aus EPDM mit neutralem Silikon
Beschläge	Euronut
Verglasungsbreite	14-58 mm (Tür und Schaufenster) 19-60 mm (Fenster)



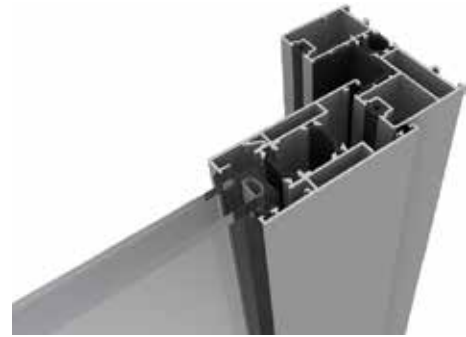

## Notus Schiebetürsystem

Notus ist ein modernes, Drei - Kammer - System aus Aluminium zur Herstellung von Schiebetüren.

Das System aus Aluminiumprofilen mit thermischer Barriere ist für den Außeneinsatz konzipiert. Damit können Sie Schiebe- und Hebeschiebetüren mit einem maximalen Gewicht von 400 kg bauen.

Drei Kammer Profile mit einer Flügeltiefe von 46 mm und erhöhte thermische Abstandhalter für eine optimale Wärmedämmung. Geprüft bei der Konstruktion der Schiebetüren in Häusern und Geschäftsgebäuden.

### FUNKTIONALITÄT UND ÄSTHETIK

- Das System Notus ermöglicht die Gestaltung differenter Türvarianten: mit Oberlicht, mit Festverglasung, volle Schiebetüren.
- Notus ist mit einer, zwei oder drei Gleitschienen erhältlich, damit die Konstruktion und die Verteilung der Schiebe- und der fest verglasten Türflügel frei geplant werden können.
- Einzigartiges Design und hochwertige Beschläge garantieren leichte Handhabung und langjährige Nutzung der bis 200 kg schweren Türflügel.
- System in Schiebe- und Hebeschiebe-Ausführung erhältlich.



# Profilvarianten im Fenstersystem

Notus mit einer Gleitschiene

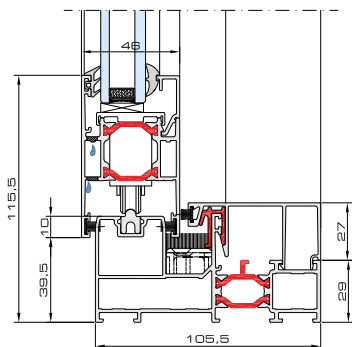

Notus mit zwei Gleitschienen

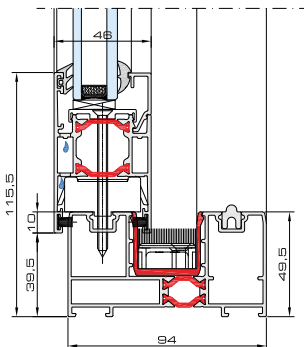

Notus mit drei Gleitschienen

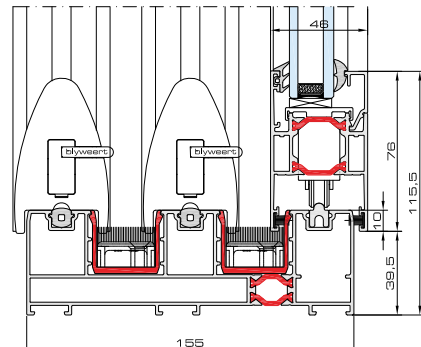

## Beweglicher mittlerer Pfosten, Querschnitt

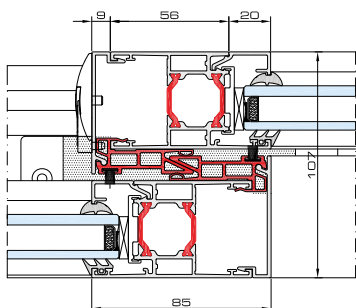

### TECHNISCHE SPEZIFIKATION

Profilabmessungen	Rahmen mit einer Gleitschiene 106 mm mit zwei Gleitschienen 94 mm mit drei Gleitschienen 155 mm Flügel 46 mm
Sichtbare Profilbreite	Rahmen 40 mm Flügel 76 mm Montageprofil 85 mm
Höhe der Schienennut	20 mm
Verglasung	mit Verglasungsdichtungen aus EPDM mit neutralem Silikon
Beschläge	Euronut
Verglasungsbreite	21 - 32 mm Flügel 3 - 37 mm Festverglasung



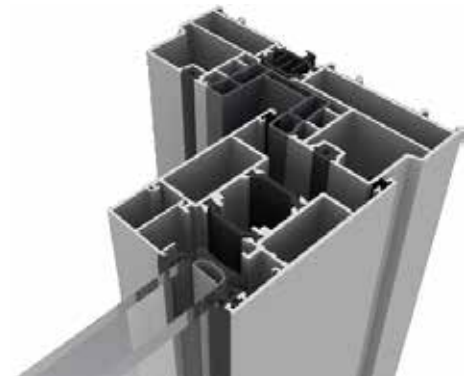
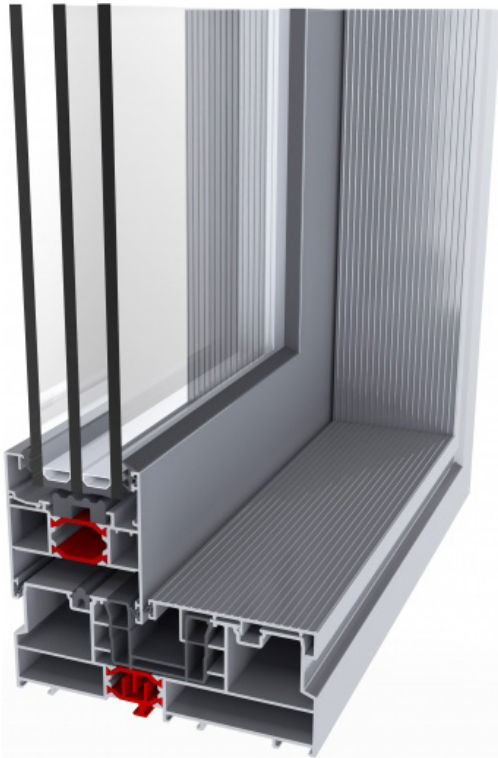

## Kolos Schiebetürsystem

Das System aus Aluminiumprofilen mit thermischer Barriere ist für den Außeneinsatz konzipiert. Damit können Sie Schiebe- und Hebeschiebetüren mit einem maximalen Gewicht von 400 kg bauen. Drei Kammer Profile mit einer Flügeltiefe von 72 mm sorgen für eine hohe Wärmedämmung. Erhältlich in den Ausführungen mit Einzel- und Doppelspurrahmen. Das Schiebetürsystem ermöglicht die Realisierung von großen Verglasungen.

### FUNKTIONALITÄT UND ÄSTHETIK

- Aufgrund moderner Lösungen beim Profilbiegen sowie Spidertechnology<sup>®</sup> sind bisher nicht erreichbare Uf-Werte des Kolos HI im Schiebetürsegment möglich.
- Kolos HI ist vollständig kompatibel mit dem Fenster- und Türsystem Triton HI.
- Kolos HI mit einer oder zwei Gleitschienen, auch in Hebeschiebeausführung erhältlich.
- Kolos HI mit über 400 Farbtönen, ein- und zweifarbig.

# Profilvarianten im Fenstersystem

Kolos HI mit zwei Schienen  
vertikaler Querschnitt

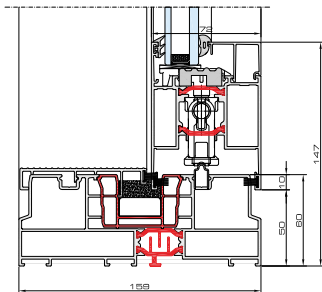

KOLOS HI mit zwei Schienen  
horizontaler Querschnitt

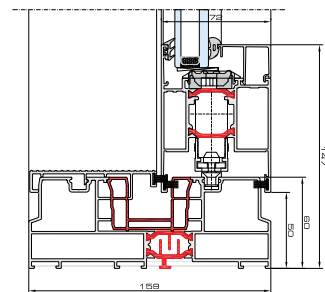

## Beweglicher mittlerer Pfosten, Querschnitt

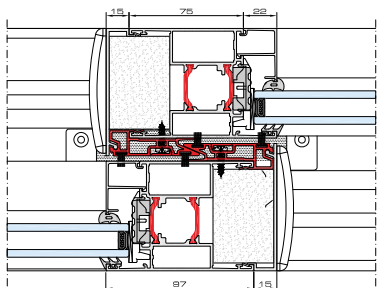

### TECHNISCHE EIGENSCHAFTEN

Profilabmessungen	Rahmen 158 mm Flügel 72 mm
Sichtbare Profilbreite	Rahmen 50 mm Flügel 77 mm Montageprofil 92 mm
Höchstgewicht eines Flügels	von 200 bis 400 kg - für das Hebe- - und Schiebesystem
Verglasung	mit Verglasungsdichtungen aus EPDM aus Neutralsilikon
Beschläge	Eurorille
Verglasungsbreite	bis 56mm



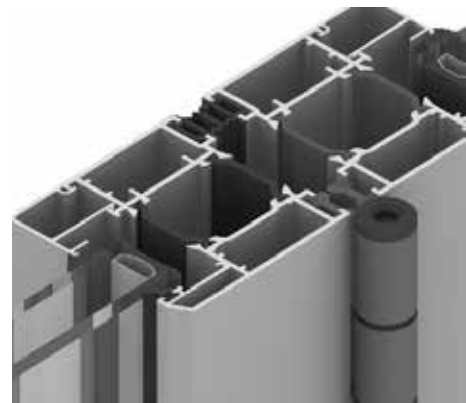
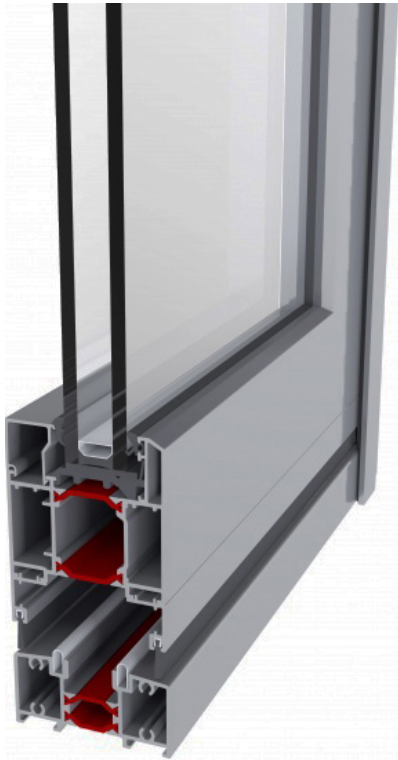

## Harmonia Schiebe- und Faltsystem

Das System aus Aluminiumprofilen mit thermischer Barriere ist für den Außeneinsatz konzipiert. Drei Kammer Profile mit einer Flügeltiefe von 72 mm sorgen für eine optimale Wärmedämmung. Die Schiebe- und Falttüren ermöglichen die Realisierung von großen Verglasungen und bleiben dabei ein platzsparendes System. Mögliche Version mit einer niedrigen Schwelle, welche Behindertengerecht ist. Getestet in den Bau von Trennwänden in Häusern und Geschäftsgebäuden.

### FUNKTIONALITÄT UND ÄSTHETIK

- Harmonia ermöglicht die Konstruktionen mit maximalen Türflügelmaßen:  $H = 2900$  mm und  $B = 1000$  mm sowie maximalem Türflügelgewicht von 90 kg. 3 bis 6 bzw. mehr Türflügel sind möglich.
- Die Planer von Harmonia haben einen großen Wert auf die Entwicklung schlanker Profile gelegt. Durch die Verwendung von patentierten, klappbaren Handläufen wird das Falten der Türflügel erleichtert.
- Mit einer speziellen Wärmedämmtechnologie mit thermischen, GF-verstärkten PA-Abstandhaltern für sehr gute Wärmedämmwerte.

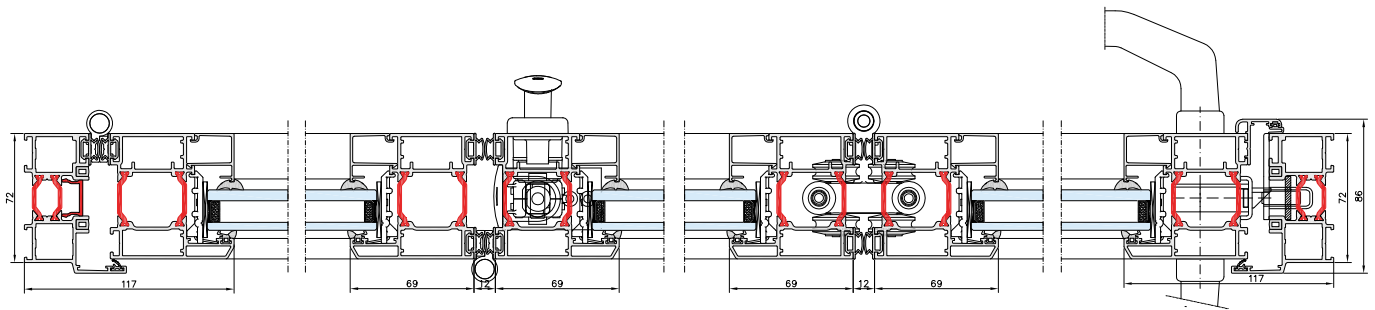

Querschnitt

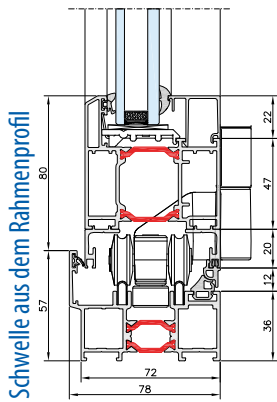

Schwelle aus dem Rahmenprofil

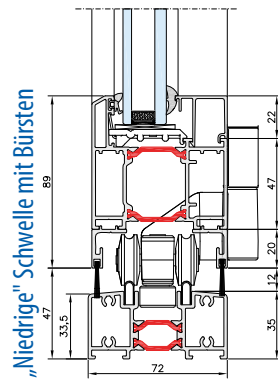

„Niedrige“ Schwelle mit Bürsten

### TECHNISCHE EIGENSCHAFTEN

Profilbreite	Rahmen 72 mm Flügel 70 mm Pfosten 63 mm
Sichtbare Breite des Vertikalpfostens	150 mm
Maximale Öffnung	B: 7000 mm H: 2900 mm
Höchstgewicht des Flügels	90 kg
Höhe der Verglasungsnut	22 mm
Verglasung	mit Verglasungsdichtungen aus EPDM mit neutralem Silikon
Glasdicke	von 4 bis 48 mm



# RAL K7 Lackfarben



Die Aluprofile setzen bei ihrer Beschichtung keine Grenzen. Der gewünschte Farbeffekt kann mit den Lackfarben der RAL K7 Farbtonpalette bzw. mit Holzstrukturbeschichtungen erzielt werden.



# Holzstrukturbeschichtungen



# Die Zusammenarbeit mit unserer Firma

basiert auf dem Bau der gemeinsamen geschäftlichen Kontakte und auf der Erteilung einer ständigen Unterstützung, sowohl bezüglich des Verkaufs, der Produktschulungen als auch der Vermarktung.

Wir bieten unseren Kunden eine Zusammenarbeit unter vorteilhaften Bedingungen an, mit der Zusicherung der passenden Verkaufstools, unter anderen: Produktionsmustern, Thekenaufstellern, Bannern und Produktexpositionen.

Die Arbeitsbedingungen werden auch durch die richtige Markierung der Handelspunkte gebaut. Die entsprechende sachliche Vorbereitung ist ein wichtiges Element, das den Verkauf beeinflusst. Wir sichern eine feste Verfügbarkeit an Wissen bezüglich der Produkte unserer Firma. Durch die von uns realisierten Schulungen können unsere

Partner alle Informationen bezüglich unserer Produkte und der modernen Technologien erfahren, die die Entstehung unserer Produkte ermöglichen.

Um unser Handelspartner zu werden, muss Kontakt aufgenommen werden (Sie können uns anrufen oder eine E-Mail an uns schicken).

Unsere Mitarbeiter werden Sie gerne auf jeder Etappe der Zusammenarbeit mit der Firma Eko-Okna betreuen und Sie nach bestem Wissen beraten, damit Sie Ihren Verkauf sinnvoll und erfolgreich ausbauen können.

Wir arbeiten mit den folgenden Herstellern zusammen:



## STEFANKOWSCY

FENSTER UND TUREN

OKNA I DRZWI